



РАДИОМОДУЛЬ ВВОДА-ВЫВОДА
СПЕКТР

433 **iO** v2

РАДИОМОДУЛЬ ВВОДА-ВЫВОДА
СПЕКТР

868 **iO** v2

Руководство по эксплуатации

БАКП.464426.004 РЭ
БАКП.464421.001 РЭ

Версия Руководства: **01.05**
Последнее изменение: 22.04.2025



ООО «РАТЕОС» Москва, Зеленоград
+7(499) 990-9716, www.rateos.ru, rateos@rateos.ru

© **ООО «РАТЕОС»**

Все права защищены

ООО «РАТЕОС» прилагает все усилия для того, чтобы информация, содержащаяся в этом документе, являлась точной и надёжной. Однако, ООО «Ратеос» не несет ответственности за возможные неточности и несоответствия информации в данном документе, а также сохраняет за собой право на изменение информации в этом документе в любой момент без уведомления. Для получения наиболее полной и точной информации ООО «Ратеос» рекомендует обращаться к последним редакциям документов на сайте www.rateos.ru.

ООО «Ратеос» не несет ответственности за возможный прямой и косвенный ущерб, связанный с использованием своих изделий.

ООО «Ратеос» не передаёт никаких прав на свою интеллектуальную собственность.

Все торговые марки, упомянутые в данном документе, являются собственностью их владельцев.



Содержание

1	ОБЩАЯ ИНФОРМАЦИЯ	7
1.1	Назначение и общие сведения	7
1.2	Отличие от предыдущих модулей Спектр 433 IO	8
1.3	Совместимость с предыдущими модулями Спектр 433 IO	9
1.4	Сопутствующее оборудование и материалы	9
2	РАЗЪЁМЫ, ОРГАНЫ УПРАВЛЕНИЯ И ИНДИКАЦИИ	10
2.1	Индикаторы	10
2.1.1	Индикатор RX/TX.....	10
2.1.2	Индикатор MODE.....	11
2.2	Разъёмы, клеммы, кнопка	11
2.2.1	Сброс модуля. Индикация версии ПО	12
3	УСТАНОВКА И ПОДКЛЮЧЕНИЕ ВНЕШНЕГО ОБОРУДОВАНИЯ	13
3.1	Установка модуля	13
3.2	Подключение антенн	13
3.2.1	Герметизация разъёмных соединений	13
3.3	Питание модуля.....	14
3.4	Интерфейсы RS-485, USB.....	15
3.4.1	Интерфейс RS-485.....	15
3.4.2	Интерфейс USB. Установка драйвера шины USB на ПК	16
3.4.3	Индикация ошибок при работе по последовательным портам	16
4	НАСТРОЙКА МОДУЛЕЙ	17
4.1	Конфигурация параметров.....	17
4.1.1	Подключение к ПК для конфигурации	17
4.2	Работа модулей в качестве прозрачного радиоудлинителя RS-485/USB.....	17
4.2.1	Основные принципы	17
4.2.2	Параметры активного порта (\$COM)	17
4.2.3	Рабочий канал (\$CH).....	17
4.2.4	Скорость обмена данными между модулями в эфире (\$AR).....	18
4.3	Проверка модулей и стыковка с оборудованием перед установкой на объект	19
5	РЕЖИМЫ РАБОТЫ МОДУЛЯ	20
5.1	Режим загрузчика	20
5.1.1	Вход в командный режим по умолчанию (BOOT_DEF).....	20
5.1.2	Режим Тест (BOOT_TEST).....	20
5.1.3	Режим смены программного обеспечения (BOOT_UPD_RS485/ BOOT_UPD_USB).....	21
5.1.4	Альтернативная конфигурация (BOOT_CFG)	21
5.1.5	Установка активного порта (BOOT_SET_RS485/ BOOT_SET_USB).....	24
5.1.6	Включение режима "Маяк" (BOOT_BEACON_OFF/ BOOT_BEACON_ON)	25
5.2	Режим "КОМАНДНЫЙ"	25
5.3	Режимы передачи данных.....	27
5.3.1	Режим передачи данных «Прозрачный» EOT.....	27
5.3.2	Режим передачи данных «По символу» EOC	28
5.3.3	Режим передачи данных «Modbus» RTU.....	28
5.3.4	Режим передачи данных «DALLAS» DL8	28
5.3.5	Конкатенация (склеивание) пакетов при передаче	28
5.3.6	Особенности режимов передачи данных	29
5.3.7	Буферизация принятых из эфира данных. Конкатенация данных при приеме	30
5.4	Режимы работы по эфиру	31
5.4.1	Адресация	31
5.4.2	Широковещательный режим	31
5.4.3	Адресный режим без подтверждения.....	32
5.4.4	Адресный режим с подтверждением	32
5.4.5	Особенности применения адресного режима с подтверждением	33
5.5	Ретрансляция пакетов.....	33
5.6	Алгоритм выхода в эфир (LBT).....	34
6	ФОРМАТ ПАКЕТА В ЭФИРЕ	35
6.1	Помехоустойчивое кодирование	35
6.2	Перемежение	35
6.3	Мультипликация данных	36

6.4	Рандомизация (скремблирование)	37
6.5	Оценка времени передачи	37
7	РАСШИРЕННЫЕ ВОЗМОЖНОСТИ ПРИЁМА И РЕТРАНСЛЯЦИИ	38
7.1	Ретрансляция с подменой адреса получателя	40
7.2	Приём ретранслированных пакетов.....	40
7.3	Игнорирование пакетов	41
8	ФИЛЬТРАЦИЯ ДАННЫХ	43
8.1	Фильтрация исходящих данных	44
8.2	Фильтрация входящих данных	44
8.3	Фильтрация данных при ретрансляции	44
9	ПРИМЕРЫ ОРГАНИЗАЦИИ СЕТЕЙ.....	45
9.1	адресный режим	45
9.1.1	адресный режим с подтверждением	45
9.1.2	Адресный режим без подтверждения.....	45
9.1.3	Адресный режим без подтверждения с повторителем	45
9.2	Режим «ШИРОКОВЕЩАТЕЛЬНЫЙ»	46
9.2.1	Широковещательная сеть без гарантии доставки сообщений	46
9.2.2	Широковещательная сеть с гарантией доставки сообщений	46
9.2.3	Широковещательная сеть с повторителем.....	46
10	ШИФРОВАНИЕ ДАННЫХ.....	47
10.1	Шифрование AES.....	47
10.2	Шифрование XOR.....	47
11	МОДУЛЬ ВВОДА ВЫВОДА (IO).....	48
11.1	Общие сведения	48
11.2	Входы IN1...IN4.....	48
11.3	Выходы OUT1...OUT4	49
11.4	Тест входов/выходов	49
11.5	Клемма 1WIRE	49
11.6	Адресация модулей	49
11.7	Режим IO_Slave.....	50
11.8	Режим мастера IO_Master	50
11.9	Режим мастера IO_Chain.....	52
11.10	Режим IO_Chain мультимастер	53
11.11	Мультиплексирование входов на выходы. IOMUX	54
11.12	Мультиплексирование выходов Мастера. IOMUXM	55
11.13	Режим IO_Trans.....	56
11.14	Безопасное состояние выходов	56
11.14.1	Индикаторы и реле ALARM	57
11.14.2	Безопасное состояние в режиме IO_Slave	58
11.14.3	Безопасное состояние в режиме IO_Master / IO_Chain	59
11.15	Функции входов	59
11.15.1	"Дребезг" контакта.....	59
11.15.2	Детектор частоты	59
11.15.3	Защелка.....	60
11.16	Функции выходов	61
11.16.1	Выходной импульс.....	61
11.17	Опрос по RS485	61
11.18	Типовые схемы включения.....	62
11.18.1	Трансляция 4-х сухих контактов в обе стороны (точка-точка).....	62
11.18.2	Трансляция 4-х входов на 4 удаленных выхода. Трансляция 4-х удаленных входов на выходы	63
11.18.3	Трансляция 4-х входов на выходы произвольного количества модулей IO_SLAVE	63
11.18.4	Трансляция на выходы одного модуля входов нескольких удаленных модулей	64
11.18.5	Мультиплексирование выходов	64
11.19	ВНЕШНЕЕ УПРАВЛЕНИЕ.....	65
11.19.1	Управление модулями IO_SLAVE внешним "мастером"	65
11.19.2	Управление модулями IO_SLAVE через режим IO_MASTER/ IO_CHAIN	66
12	УДАЛЕННОЕ КОНФИГУРИРОВАНИЕ	68
12.1	Удалённое конфигурирование в командном режиме.....	68
12.2	Удалённое конфигурирование по modbus	69

13	ТЕСТИРОВАНИЕ СВЯЗИ.....	70
13.1	Тестирования связи в командном режиме.....	70
13.2	Тестирования связи в прозрачном режиме.....	70
13.3	Режим Маяк.....	71
14	ТЕХНОЛОГИЧЕСКИЕ ПАРАМЕТРЫ. РЕГИСТРЫ RG	72
15	КОМАНДЫ УПРАВЛЕНИЯ МОДУЛЕМ	73
15.1	\$DMP(R) — вывод профиля (удалённого) модуля	73
15.2	\$IEE— сброс параметров по умолчанию	73
15.3	\$CH — изменение рабочего частотного канала	73
15.4	\$PWR — установка мощности передатчика.....	73
15.5	\$AR — скорость передачи данных по эфиру	74
15.6	\$MN —число бит, передаваемых без инверсии последнего бита	74
15.7	\$LBT —алгоритм выхода в эфир	74
15.8	\$P2/P1 — выбор протокола при передаче	74
15.9	\$MYID — изменение собственного адреса модуля	74
15.10	\$TXID — изменение адреса вызываемого модуля.....	74
15.11	\$WA —ожидание подтверждения в адресном режиме.....	74
15.12	\$TRY — число ретрансляций пакетов, при отсутствия подтверждения.....	75
15.13	\$COPY— максимальное число одинаковых широковещательных пакетов	75
15.14	\$PAUSE — время между передачами копий широковещательных пакетов	75
15.15	\$FEC — тип FEC для информационных пакетов в эфире	75
15.16	\$DM — мультипликация данных.....	75
15.17	\$COM — параметры последовательного порта	75
15.18	\$DAT — тип протокола входящих данных.....	75
15.19	\$PL — максимальное число пакетов в буфере.....	76
15.20	\$PACT — тайм-аут приема пакета в буфер на передачу.....	76
15.21	\$PSL — нарезка входящих данных	76
15.22	\$EOC — символ передачи данных.....	76
15.23	\$RCONC — конкатенация на прием.....	76
15.24	\$TCONC — конкатенации на передачу	76
15.25	\$RT — номер повторителя модуля.....	76
15.26	\$RID — адрес пакета разрешенного для ретрансляции	76
15.27	\$PID — адрес пакета для расширенного приёма	77
15.28	\$LID / \$XID — вывод / удаление адресов для ретрансляции и расширенного приёма ..	77
15.29	\$QLID — проверка списка RID/PID	78
15.30	\$xFL — способ фильтрации для данных и ретрансляции.....	78
15.31	\$xFLDMP — вывод значений фильтров	78
15.32	\$xFL+/- — задание значений для фильтра	78
15.33	\$FLS — запись значений фильтров в энозу.....	78
15.34	\$RPRF — чтение профиля удалённого модуля.....	79
15.35	\$WPRF — запись профиля удалённого модуля	79
15.36	\$EPS — начать редактирование удалённого профиля	79
15.37	\$EPE — остановить редактирование профиля удалённого модуля.....	79
15.38	\$UPD - смена программного обеспечения	79
15.39	\$RCHK — опрос удалённого модуля.....	79
15.40	\$RFIND — поиск устройств в эфире.....	79
15.41	\$TEST — запрос тестовых пакетов	79
15.42	\$DRG — вывод всех технологических параметров	80
15.43	\$RG — запись технологических параметров модуля	80
15.44	\$IRG — инициализация технологических параметров по умолчанию.....	80
15.45	\$EXCHP — смена порта	80
15.46	\$R — сброс локального модуля.....	80
15.47	\$RST— сброс удалённого модуля.....	80
15.48	\$S — запись внутренних переменных модуля в ЭНОЗУ.....	80
15.49	\$E — выход из командного режима работы.....	80
15.50	\$LOG — вывод журнала событий в эфире модуля	81
15.51	\$SCAN — сканирование эфира	81
15.52	\$KEA/KEH — установка пароля AES шифрования.....	81

15.53	\$SK — установка пароля XOR шифрования	81
15.54	\$NAM — задание имени модулю	81
15.55	\$CFL— установка/снятие пароля на командный режим	82
15.56	\$CFU— ввод пароля на командный режим	82
15.57	\$LOCK — регистр блокировок.....	82
15.58	\$DMPLOCK — вывод регистра блокировок.....	82
16	КОМАНДЫ УПРАВЛЕНИЯ МОДУЛЕМ ВВОДА ВЫВОДА (IO)	83
16.1	\$IOIEE – инициализация модуля IO в начальное состояние.....	83
16.2	\$IORIN – сброс значений входов.....	83
16.3	\$IOROUT – сброс значений выходов	83
16.4	\$IOMASTER – перевод модуля IO в режим IO_MASTER.....	84
16.5	\$IOCHAIN – перевод модуля IO в режим IO_CHAIN	84
16.6	\$IOSLAVE – перевод модуля IO в режим IO_SLAVE	84
16.7	\$IOTRANS– перевод модуля IO в режим IO_TRANS	84
16.8	\$IOADR – базовый адрес модуля.....	84
16.9	\$IONDX – индекс модуля.....	84
16.10	\$IOF02 – список модулей IO_Slave, опрашиваемых функцией F02.....	84
16.11	\$IOF23 – подмена команды F02 на F23	84
16.12	\$IOF15 – список IO_Slave модулей, опрашиваемых функцией F15.....	84
16.13	\$IOF15BC – широкопередаточный режим функции F15	84
16.14	\$IOQPT – способ опроса IO_Slave устройств.....	84
16.15	\$IOPT – пауза между опросами.....	85
16.16	\$IOWA – время ожидания ответа от IO_Slave устройств	85
16.17	\$IOSFT – таймаут пропадания связи	85
16.18	\$IOSFV – конфигурация выходов в безопасном состоянии	85
16.19	\$IOALR – режим безопасного состояния выходов	85
16.20	\$IOMXS – мультиплексор входов в режиме IO_Master/ IO_Chain.....	86
16.21	\$IOMXM – мультиплексор выходов мастера	86
16.22	\$IODBN – счетчик дребезга входов	86
16.23	\$IOINF – конфигурация детектора частоты	86
16.24	\$IOFR0/1 – значение компаратора детектора частоты.....	87
16.25	\$IOINL – защелка входов.....	87
16.26	\$IOUTM – генерация выходного импульса	87
16.27	\$IOUTxT – длительность выходного импульса	87
16.28	\$IOINT – передача в эфир состояний входов при изменении состояния одного из.....	87
17	КАРТА РЕГИСТРОВ MODBUS	88
17.1	Чтение входов	88
17.2	Установка выходов	88
17.3	Чтение профиля.....	88
17.4	Запись профиля	89
17.5	Запись состояния модуля.....	89
17.6	Чтение состояния модуля.....	89
18	ОТЛАДОЧНЫЙ ПОРТ	92
19	ВОПРОСЫ И ОТВЕТЫ	94
20	ГАБАРИТНЫЕ РАЗМЕРЫ	95
21	ОСНОВНЫЕ ТЕХНИЧЕСКИЕ ХАРАКТЕРИСТИКИ	96

1 ОБЩАЯ ИНФОРМАЦИЯ

1.1 НАЗНАЧЕНИЕ И ОБЩИЕ СВЕДЕНИЯ

Радиомодуль «СПЕКТР 433 IO V2» БАП.464426.004 (далее по тексту — модуль) представляет собой устройство для приёма/передачи данных по радиоканалу со скоростью 4800,9600,19200,38400,57600 и 76800 бод в диапазоне частот 433 МГц при выходной мощности 10 мВт, что позволяет использовать его без получения разрешений органов ГосСвязьНадзора.

Радиомодуль «СПЕКТР 868 IO V2» БАП.464421.001 работает в диапазоне частот 868 МГц при выходной мощности 25 мВт.

Модуль предназначен для использования в системах удаленного управления и/или сбора данных в качестве оконечного устройства, к входам которого подключаются датчики типа "сухой контакт", а к выходам — исполнительные устройства.

В режиме Slave модуль является пассивным устройством, он выполняет полученные по радио команды в протоколе Modbus на считывание состояния своих входов и на управление своими выходами.

В режиме Master модуль сам формирует и отправляет по радио команды в протоколе Modbus, управляя тем самым удаленными модулями, работающими в режиме Slave. В таком режиме обеспечивается трансляция состояния входов одного модуля (Master) на выходы удаленных модулей (Slave) и наоборот.

Модуль способен работать в различных режимах с развитой системой адресации, позволяя пользователю максимально гибко использовать его при построении различных конфигураций сетей беспроводной передачи данных: точка–точка, точка–много точек.



Модуль является технически сложным электронным устройством. Конфигурация, установка и эксплуатация модуля должна производиться персоналом с достаточной квалификацией.

Модуль осуществляет все необходимые функции для обмена данными по радиоканалу:

- управление встроенным приемопередатчиком диапазона 433 МГц;
- приём и демодуляцию входного радиосигнала и декодирование принятых пакетов;
- формирование пакетов данных для отправки в эфир;
- введение адресации, помехоустойчивого кодирования и перемежения;
- получение и буферизацию данных по интерфейсам RS-485 или USB;
- буферизация принятых данных и выдача их по интерфейсам RS-485 или USB;
- хранение данных о конфигурации модуля и его технологических параметрах в энергонезависимом ОЗУ (ЭНОЗУ) и изменение этих установок в командном режиме.

Также доступна для заказов бюджетная версия модуля с меньшим числом входов/выходов и ограниченным функционалом Спектр 433/868 IO V2 Lite:

- Функция передачи пользовательских данных у модуля отсутствует;
- Модуль вне зависимости от настроек всегда работает в режиме Slave;
- Модуль версии имеет 2 входа и 2 выхода. Выход реле ALARM отсутствует;
- Отсутствует интерфейс 1-WIRE;
- Отсутствует USB интерфейс (только RS485).

Данное руководство описывает возможности полнофункциональной версии СПЕКТР 433/868 IO V2. Некоторые команды полной версии также присутствует в версии Lite, однако они не будут иметь никакого эффекта, если связанная с ними функция не поддерживается. Также, это касается органов индикации.

Например, в режиме конфигурации без ПК в модуле IO Lite V2 имеется возможность выбрать режим Master, однако этот режим не будет иметь никакого эффекта - модуль все равно останется в режиме Slave.

1.2 ОТЛИЧИЕ ОТ ПРЕДЫДУЩИХ МОДУЛЕЙ СПЕКТР 433 IO

Радиомодули с индексом «V2» представляют собой усовершенствованную версию модулей "Спектр 433 IO". Далее перечислены основные нововведения и отличия.

Аппаратный уровень

- применение процессора семейства ARM, что позволило реализовать новые функциональные возможности, а также, возможность в будущем адаптировать алгоритмы под конкретные задачи за минимальное время;
- введение 2-х дополнительных скоростей в эфире (57600 и 76800) без каких либо ограничений в конфигурации модуля;
- применение нового приемопередатчика с лучшей чувствительностью и выходной мощностью до 500 мВт;
- встроенный гальванически изолированный интерфейс RS485 для передачи пользовательских данных *по умолчанию*.

Протокол V2 в эфире

- проверочная сумма заголовка пакета (CRC) увеличена с 8 до 16 бит, что позволяет уменьшить вероятность выделения из "шума" радиозфира пакетов, которые такими не являются;
- добавлен адресный (точка-точка) режим без подтверждения;
- реализовано шифрование данных с помощью алгоритма AES128;
- размер пакета в эфире увеличен с 256 до 512 байт;
- мультипликация (дублирование) данных внутри пакета;
- способность передавать информационные блоки в пакете в обратном порядке, в случае передачи копий одного и того же пакета (для увеличения вероятности приема).

Модуль передачи данных

- буферизация пользовательских данных в модуле передачи данных именно в том виде, в котором они поступают по последовательному порту. Например, если в буфер модема пока он "занят" передачей данных в эфир поступают пакеты 7, 20 и 15 байт, то после окончания текущей передачи, в эфир будут переданы именно пакеты размером 7, 20 и 15 байт. В предыдущей реализации, в данном случае в эфир мог передаться 1 пакет размером 42 байт ("склейка из 3 пакетов");
- Гибкое управление буферизацией пользовательских данных на уровне пакетов;
- Фильтры на передачу, ретрансляцию и прием.

Модуль ввода/вывода (I/O)

- Способность модуля в режиме IO_Master опрашивать (устанавливать выходы и считывать входы) модуль IO_Slave всего за 2 пакета в эфире (ранее, это занимало 4 пакета);
- Новый режим мастера IO Chain 1/2 позволяющий опрашивать модули находящиеся вне прямой радиовидимости без использования функции ретрансляции;
- мультиплексирование (ретрансляция) входов одного или нескольких модулей IO_Slave на выходы одного или нескольких *других* модулей IO_Slave без использования входов/выходов модуля IO_Master (ранее, это было невозможно);
- программирование входов на дребезг контактов, режима "защелки" и счетчика или детектора частоты;
- опрос модулей IO_Slave по интерфейсу RS485;
- добавлен интерфейс 1-WIRE.

Разное

- адаптивный вывод параметров в командном режиме - отображение только тех параметров, которые участвуют в текущей активной конфигурации работы;
- наличие отладочного порта.

1.3 СОВМЕСТИМОСТЬ С ПРЕДЫДУЩИМИ МОДУЛЯМИ СПЕКТР 433 IO

В версии модуля V2 присутствует поддержка совместимости по протоколу в эфире с предыдущими модулями версии V1. Модуль V2 на прием по умолчанию "распознает" пакеты из эфира как протокола V1 так и V2. Выбор протокола на передачу выбирается командой \$P1/\$P2. По умолчанию, модуль с индексом «V2» настроен на работу в протоколе V2 (\$P2).

Для совместной работы модулей «СПЕКТР 433 IO» и «СПЕКТР 433 IO V2» необходимо выбирать скорости в эфире от 4800 до 38400. Если в системе используются только модули версии V2, то доступен весь ряд скоростей в эфире.

Если предполагается использовать модуль в качестве передачи сухих контактов (I/O) то следует иметь ввиду, что модуль «СПЕКТР 433 IO V2» в режиме Master не будет работать с модулями «СПЕКТР 433 IO» настроенные на режим Slave. Таким образом, если нужна передача только сухих контактов "смешивать" в одной системе модули разных версий **не рекомендуется**.

1.4 СОПУТСТВУЮЩЕЕ ОБОРУДОВАНИЕ И МАТЕРИАЛЫ

Также можно заказать дополнительное оборудование:

- антенные кабельные сборки необходимой длины и с нужными разъёмами на концах для подключения антенн к модулю (некоторые антенны поставляются уже с кабелем);
- устройства защиты от грозозовых разрядов (грозоразрядники);
- УТР кабель (две витые пары в общей оболочке) нужной длины и подходящего под кабельный ввод диаметра для подключения к модулю питания и RS-485;
- источники питания для модулей;
- материалы для герметизации разъёмных соединений;

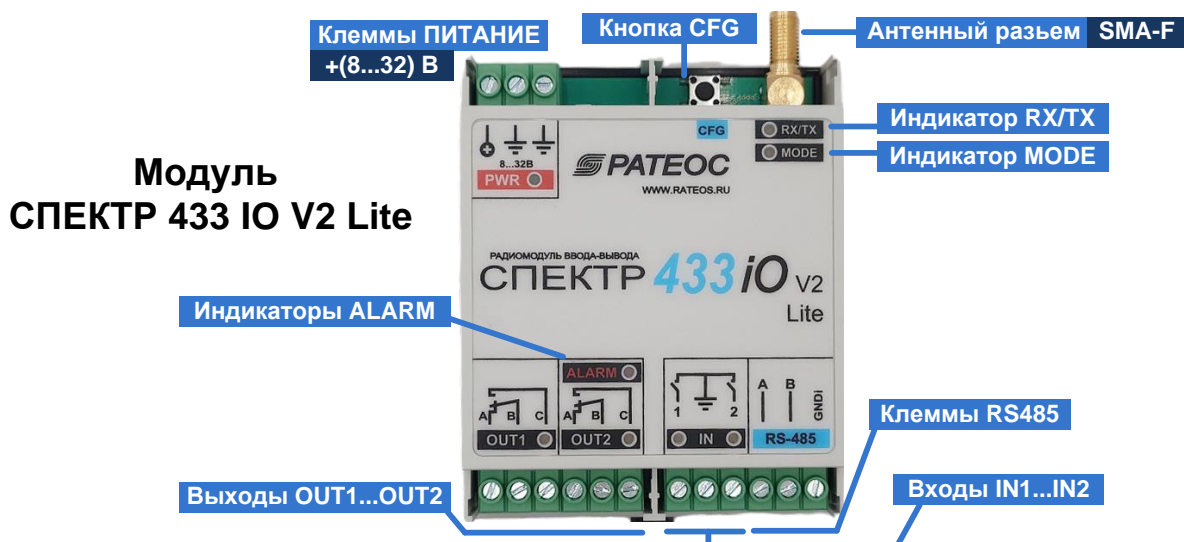
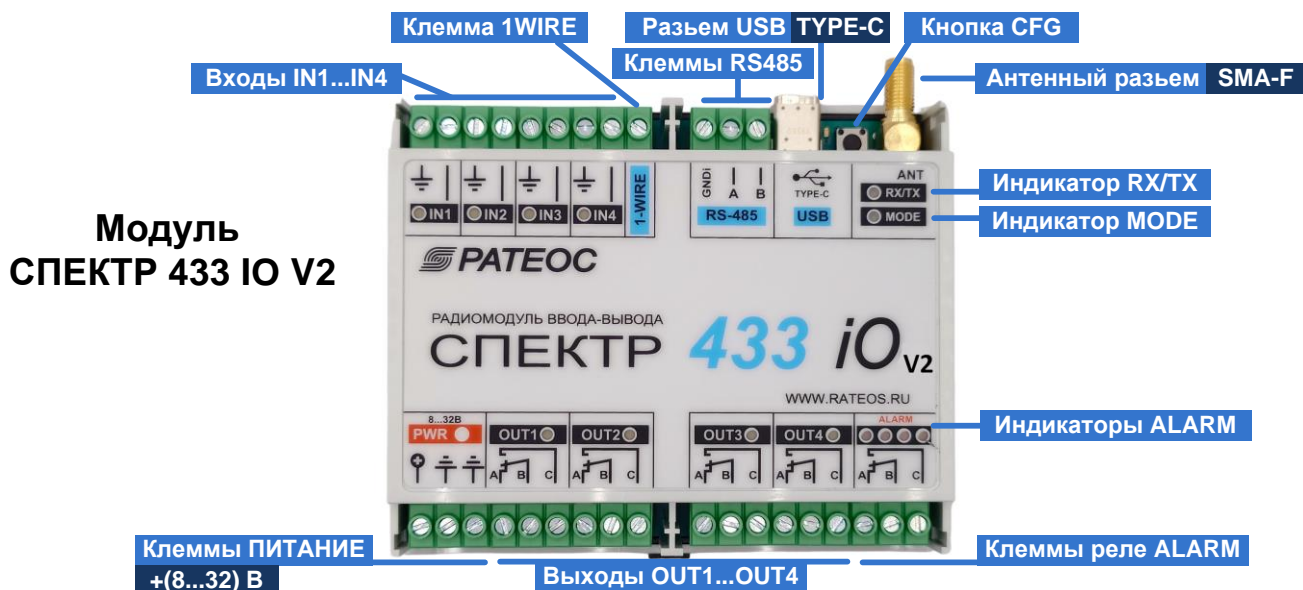

2 РАЗЪЁМЫ, ОРГАНЫ УПРАВЛЕНИЯ И ИНДИКАЦИИ



2.1 ИНДИКАТОРЫ

2.1.1 ИНДИКАТОР RX/TX

В режиме передачи данных, индикатор RX/TX («ПРИЁМ/ПЕРЕДАЧА») отображает состояние приёмопередатчика модуля:

 RX/TX	Передача данных в эфир (К расный)
 RX/TX	Прием данных из эфира (З еленый)
 RX/TX	Нет активности в эфире (не горит)

В остальных случаях используется как вспомогательный индикатор режимов.

2.1.2 ИНДИКАТОР MODE

В нормальном режиме (режим передачи данных), двухцветный индикатор MODE показывает следующие состояния:



Не горит. Входной буфер данных пуст. Модулю нечего передавать в эфир (предыдущие данные переданы)



Горит зелёным Во входном буфере модуля есть данные для передачи.

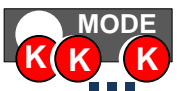

Мигает красным  ...

Ошибка при приёме данных по последовательному порту, вызванная **несовпадением** параметров портов модуля и внешнего оборудования или **перепутанными** местами линиями А и В интерфейса RS-485.

Мигает красным  ...

Входной буфер модуля переполнен - пропускная способность модуля по эфиру ниже, чем плотность данных, подаваемых в модуль. Новые данные потеряны.

Мигает красным  ...

Ошибка режима входных данных. Формат данных не соответствует выбранному режиму (параметр \$DAT).



В режиме передачи данных, индикатор MODE **не должен** мигать красным. Если такое происходит, то проблема исключительно в "стыке" между модулем и внешним оборудованием.



Горит красным «Командный» режим

При включении питания:

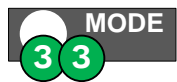

2 раза мигает зелёным Выбран активный порт (для передачи данных) USB

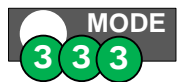

3 раза мигает зелёным Модуль находится в режиме "МАЯК"

2.2 РАЗЪЁМЫ, КЛЕММЫ, КНОПКА

Антенный разъём

Высокочастотный коаксиальный разъём типа SMA-F с волновым сопротивлением 50 Ом для подключения внешних антенн.

Клеммы и индикатор ПИТАНИЕ

Клеммы для подачи питания на модуль. Индикатор загорается при наличии питания.

Клеммы RS485

На клеммы RS-485 выведены цепи А и В последовательного интерфейса RS-485. Также доступен сигнал GNDi (изолированная "земля").

Разъём USB

Разъём для подключения к USB шине ПК для конфигурации и отладки. Тип разъёма TYPE-C. Для того чтобы ОС Windows поддерживала модуль, необходимо установить драйверы шины USB, которые можно скачать с сайта www.rateos.ru

Рядом с разъёмом находится светодиодный индикатор, который загорается всегда при подключении к ПК в не зависимости установлены драйверы или нет.

Следует помнить, что из-за ограничений на длину USB кабеля (не более 3...4 метров) модуль нельзя устанавливать далеко от компьютера.

Клемма 1WIRE

К клемме подключаются устройства с интерфейсом 1WIRE (см. раздел ["Клемма 1WIRE"](#)).

Клеммы и индикаторы IN1...IN4

К четырем парам клемм IN1...IN4 подключаются внешние дискретные датчики типа «сухой контакт» (см. раздел "[Входы IN1...IN4](#))

Клеммы и индикаторы OUT1...OUT4

К четырем группам клемм OUT1...OUT4 подключаются внешние исполнительные устройства (см. раздел "[Выходы OUT1...OUT4](#)")

Клеммы и индикатор ALARM

На клеммы выведены сухие контакты реле ALARM, которое используется для сигнализации о пропадании связи и представляет собой переключающее электромагнитное реле, позволяющее коммутировать нагрузку с максимально допустимым током 4 А при напряжении 250 В 50 Гц или 4 А при постоянном напряжении 24В.

При пропадании связи реле АВАРИЯ срабатывает (закрываются клеммы В и С и размыкаются клеммы В и А).

Индикаторы ALARM используются для индикации аварии в зависимости от режима работы модуля ввода-вывода.

При включении питания на индикаторах ALARM кратковременно отображается режим работы модуля IO MASTER или IO SLAVE (см. раздел "[Индикаторы и реле ALARM](#)")

Кнопка CFG

Кнопка **CFG** используется для переключения режимов работы модуля.

2.2.1 СБРОС МОДУЛЯ. ИНДИКАЦИЯ ВЕРСИИ ПО

С помощью кнопки CFG можно осуществить сброс модуля не переключая питания. Это может быть удобно, например, для перехода в режим загрузчика в уже смонтированном модуле.

Для входа в режим сброса необходимо максимум в течении 3сек 2 раза войти в командный режим и выйти из него нажимая на кнопку CFG, а на 3-й раз нажать и удерживать ее более 3 сек.



После этого, индикатор MODE начнет мигать в течении 3с. Если до истечения 3с отпустить кнопку, то модуль просто пересбросится. По истечении 3с модуль также пересбросится, но кнопка при этом будет нажата, что будет эмуляцией входа в режим загрузчика (как при включении питания с нажатой кнопкой CFG).

В момент мигания индикатора MODE, на индикаторах ALARM отображается версия встроенного ПО в двоичном коде:

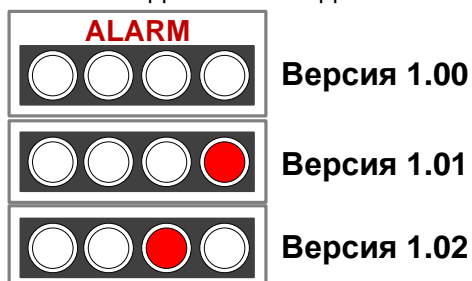

3 УСТАНОВКА И ПОДКЛЮЧЕНИЕ ВНЕШНЕГО ОБОРУДОВАНИЯ

3.1 УСТАНОВКА МОДУЛЯ

Для установки модуля следует:

- отвести вниз фиксирующую защелку;
- установить модуль на рейку так, чтобы выступы в верхней части корпуса попали за край рейки;
- вернуть фиксирующую защелку вверх.

Модули не имеют защиты от воздействий окружающей среды, поэтому при необходимости должны устанавливаться в шкаф, обеспечивающий нужную степень защиты.

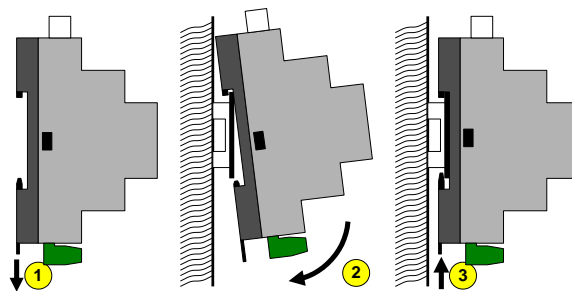

Перед тем как устанавливать модули на объекты, рекомендуем сначала проверить наличие радиосвязи между ними и необходимую логику работы в лабораторных условиях. Такая проверка «на столе» позволит обнаружить и оперативно устранить возможные проблемы.

3.2 ПОДКЛЮЧЕНИЕ АНТЕНН

Совместно с модулем применяются различные антенны диапазона 433/868 МГц с волновым сопротивлением 50 Ом, отличающиеся направленностью, усилением, конструкцией и т. д.

В комплект поставки антенны не входят, заказывайте нужные антенны отдельно.

Выбор антенн определяется взаимным расположением объектов в системе, расстояниями между ними, условиями местности и т. д. Широкий ассортимент антенн и рекомендации по их выбору доступны на сайте www.rateos.ru.

Дальность связи между модулями зависит от различных факторов, основными из которых являются (перечислены по уменьшению важности):

- характер местности;
- параметры и место установки используемых антенн;
- помеховая обстановка в радиоэфире;
- параметры модуля (мощность, скорость данных в эфире).

На практике в максимально комфортных условиях (прямая видимость, направленные антенны с усилением 10...12 dBi, отсутствие помех) можно рассчитывать на дальность до 7...10 км.

Для подключения антенны в модулях используется разъём SMA-F.

Для соединения модуля с антенной следует применять кабель с волновым сопротивлением 50 Ом, например RG-58. При этом не рекомендуется использовать слишком длинный (более 10...15 м) кабель, иначе он внесет существенные потери в высокочастотный сигнал, что приведет к уменьшению дальности связи. Если условия эксплуатации требуют применения более длинного кабеля, используйте кабель с низкими потерями, например RG-213 или RG-8.

Допускается работа модуля без антенны или с отрезком провода вместо антенны (например, при лабораторных экспериментах в пределах комнаты, когда чувствительности модулей достаточно и для работы без антенны).

3.2.1 ГЕРМЕТИЗАЦИЯ РАЗЪЁМНЫХ СОЕДИНЕНИЙ

Герметизировать следует винтовое соединение антенного разъёма модуля с гайкой ответного разъёма SMA-M на антенном кабеле, а также место обжима этих разъёмов на кабель.

Для герметизации используйте специальную термоусадочную трубку (термофит) с клеевым наполнителем. Отрежьте трубку такой длины, чтобы она покрыла все разъёмное соединение «с запасом» в 2...3 см.

Термоусадочная трубка подходит для герметизации разъёмов и кабелей с небольшим отличием в диаметре, как в случае кабеля RG-58 и разъёма SMA у модуля. Если же необходимо герметизировать кабель с разъёмом, чьи диаметры сильно отличаются (например, тот же кабель RG-58 и разъём TNC и N-типа, часто используемый на антеннах) термоусадка уже не подойдет.

Для таких случаев рекомендуем использовать электроизоляционную мастику («сырую резину») или самовулканизирующуюся клейкую ленту на основе этиленпропиленовой резины (ЭПР).



Для герметизации следует плотно, с натяжением при намотке и перекрытием намотать электроизоляционную мастику или самовулканизирующуюся клейкую ленту на разъёмное соединение (начиная с антенного кабеля и до самого корпуса модуля). Намотку осуществить сначала в одном, затем, не прерываясь, в другом направлении.

Поверх слоя мастики или самовулканизирующейся ленты рекомендуем наложить слой ПВХ изоленты. Используйте качественную изоленту, рассчитанную на широкий диапазон температур, иначе она быстро потеряет свои свойства.

Не используйте для герметизации:

Обычную термоусадку (термофит) без клеевого слоя — она не обеспечит требуемой герметичности. Ее можно применить только вместо ПВХ изоленты поверх слоя мастики или самовулканизирующейся ленты.

Обычную изоленту — со временем под действием окружающей среды клеевой слой теряет свои свойства и слои изоленты начинают отслаиваться.

Ацетатные герметики — они «разъедают» цветные металлы и разъём не прослужит и несколько месяцев.

3.3 ПИТАНИЕ МОДУЛЯ

Модуль питается от внешнего источника постоянного напряжения в диапазоне от 8 В до 32 В и мощностью не менее 2 Вт. Обычно используют промышленные источники питания на 12 В или 24 В.

Если для подачи питания используется длинный (более 50 метров) кабель, рекомендуется использовать источник питания на 24 В, чтобы падение напряжения в кабеле не привело к снижению напряжения на клеммах модуля ниже 8 В.

В режиме «Приём» модуль потребляет около 0,5 Вт (40 мА при напряжении питания 12 В и 20 мА при напряжении питания 24 В).

Потребление в режиме «Передача» зависит от установленной выходной мощности передатчика, как показано в таблице ниже.

Для модуля СПЕКТР 433 Ю V2:

Программная установка мощности	Мощность передатчика	Потребление в режиме «Передача»		
		Мощность	Ток при питании +12 В	Ток при питании +24 В

\$PWR=0	10 мВт	1 Вт	70 мА	40 мА
\$PWR=1	200 мВт	1,6 Вт	130 мА	70 мА
\$PWR=2	300 мВт	1,8 Вт	150 мА	90 мА
\$PWR=3	500 мВт	2,4 Вт	200 мА	110 мА

Для модуля СПЕКТР 868 IO V2:

Программная установка мощности	Мощность передатчика	Потребление в режиме «Передача»		
		Мощность	Ток при питании +12 В	Ток при питании +24 В
\$PWR=0	25 мВт	1 Вт	60 мА	40 мА
\$PWR=1	100 мВт	1,2 Вт	90 мА	50 мА
\$PWR=2	250 мВт	1,5 Вт	120 мА	60 мА
\$PWR=3	500 мВт	2,1 Вт	170 мА	90 мА

3.4 ИНТЕРФЕЙСЫ RS-485, USB

В модуле два независимых равно функциональных порта - RS485 и USB. В процессе работы один порт используется для передачи пользовательских данных (активный порт), на другой выводится отладочная информация. По умолчанию, RS485 порт предназначен для передачи данных, а на USB выводится отладочная информация и по нему осуществляется конфигурация в командном режиме.

Параметры порта для передачи данных (скорость, чётность/нечётность, количество стоповых бит и др.) задаются командой \$COM в командном режиме. Значение **по умолчанию: 9600 8N1**.

Отладочный порт **ВСЕГДА** настроен на 57600 8N1 и изменить эти параметры нельзя.



- Выбор интерфейса для передачи данных производится с помощью команд загрузчика BOOT_SET_485/ BOOT_SET_USB.
- Конфигурация возможна по любому порту.

3.4.1 ИНТЕРФЕЙС RS-485

При использовании интерфейса RS-485 подключайте внешние устройства к контактам А и В модуля. Для подключения рекомендуется использовать витую пару. Интерфейс RS-485 работает в полудуплексном режиме. В модуле интерфейс имеет **гальваническую развязку**.

За функционирование интерфейса кроме стандартных настроек скорости, четности и т.д., также отвечают 2 технологических параметра - 485_PRE_TMR и 485_PST_TMR.

После активации шины (внутренним сигналом трансивера RS485) модуль выжидает время 485_PRE_TMR после чего, начинает передавать данные в шину. По окончании передачи последнего байта, модуль выжидает время 485_PST_TMR и после этого де-активирует шину. Оба параметра задаются кратно времени передачи 1 бита на текущей скорости порта и программируются регистрами \$RG00 и \$RG01 (см. раздел "[Технологические параметры. Регистры RG](#)")



По умолчанию, параметры **485_PRE_TMR** и **485_PST_TMR** настроены для обеспечения нормальной работы шины RS485 и менять или задавать их **нет необходимости**.

Терминальный резистор в модуле не предусмотрен. В случае необходимости, можно использовать внешний резистор подключив его к контактам А и В.

3.4.2 ИНТЕРФЕЙС USB. УСТАНОВКА ДРАЙВЕРА ШИНЫ USB НА ПК

Для установки драйвера необходимо запустить программу CH340SER.EXE и следуя инструкциям установить драйвер. Далее подключить модуль с помощью кабеля USB TYPE-C.

В Диспетчере устройств Windows должен появиться виртуальный COM-порт под названием "**USB-SERIAL CH340 (COMxx)**", где xx - номер виртуального порта. Его нужно открывать в терминальной программе при конфигурировании модуля



К шине USB компьютера одновременно можно подключать только один модуль, иначе возникнет конфликт оборудования.

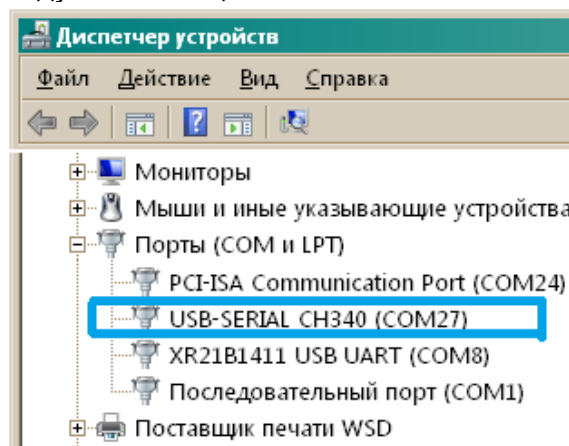

3.4.3 ИНДИКАЦИЯ ОШИБОК ПРИ РАБОТЕ ПО ПОСЛЕДОВАТЕЛЬНЫМ ПОРТАМ

В модуле предусмотрена индикация ошибок при работе с внешним оборудованием по интерфейсам в режиме передачи данных (см. раздел "[Индикатор MODE](#)").

4 НАСТРОЙКА МОДУЛЕЙ

4.1 КОНФИГУРАЦИЯ ПАРАМЕТРОВ

Модуль имеет несколько режимов работы, позволяющих использовать его при построении систем передачи данных с разнообразным внешним оборудованием, поэтому перед эксплуатацией может потребоваться установка некоторых параметров. Параметры хранятся в энергонезависимой памяти (ЭНОЗУ/EEPROM) модуля.

По умолчанию, модуль готов к работе и в большинстве случаев **не требует начальной конфигурации**. Заводские (по умолчанию) настройки следующие:



- широковещательная адресация (\$TXID=FFFF \$COPY=1)
- активный порт RS485. Скорость 9600,8N1
- Частотный канал 433,920 КГц (\$CH=92)
- Скорость в эфире 9600 бит/сек (\$AR=3). Время ожидания ответа для внешнего оборудования при данной скорости должно быть ~2 с.
- Мощность в эфире 10 мВт (\$PWR=0)
- конфигурация по USB (настройки порта 57600,8N1)

4.1.1 ПОДКЛЮЧЕНИЕ К ПК ДЛЯ КОНФИГУРАЦИИ

Конфигурация модуля осуществляется по любому интерфейсу с помощью персонального компьютера (ПК). Для конфигурации можно использовать любую терминальную программу для ПК. Установка параметров осуществляется подачей текстовых команд. Подробная информация описана в разделе "[Режим "КОМАНДНЫЙ"](#)".

4.2 РАБОТА МОДУЛЕЙ В КАЧЕСТВЕ ПРОЗРАЧНОГО РАДИОУДЛИНИТЕЛЯ RS-485/USB

4.2.1 ОСНОВНЫЕ ПРИНЦИПЫ

Прозрачность при передаче данных означает, что от внешнего оборудования не требуется обрамлять данные дополнительной информацией перед передачей в модуль. Модуль, получив данные по последовательному порту сам добавляет заголовок и проверочную информацию в соответствии со своим протоколом формируя при этом **пакет**, который передается в эфир. На приемной стороне модуль анализирует все данные из эфира на предмет пакетов своего протокола и выдает на порт только пользовательские данные, удаляя при этом всю лишнюю информацию.

Внешнее оборудование, работающее по интерфейсам RS-485/232, будет работать и через радиомодули. Протоколы, по которым работает внешнее оборудование (ModBus, Болид и т.д.) практически не имеют значения, поскольку модули будут прозрачны для этих протоколов.



При работе в прозрачном широковещательном режиме все модули системы будут иметь одинаковые настройки, а их роль в системе (мастер или слейв, ведущий или ведомый и т.д.) будет определяться только ролью внешнего оборудования, а не настройками самих модулей. Таким образом, все модули в таких системах равнозначны и взаимозаменяемы.

Если вы не уверены, что модуль имеет заводские установки, рекомендуем сбросить его настройки в заводские командой \$IEE — это гарантирует известное исходное состояние модуля.

4.2.2 ПАРАМЕТРЫ АКТИВНОГО ПОРТА (\$COM)

Для корректного стыка с внешним оборудованием по активному порту (например, RS-485) необходимо, чтобы параметры порта модуля **совпадали** с параметрами порта внешнего оборудования. У модуля по умолчанию 9600-8N1.

Параметры активного порта устанавливаются командой \$COM.

4.2.3 РАБОЧИЙ КАНАЛ (\$CH)

Все модемы в одной системе должны работать на одной частоте. В диапазоне частот 433 МГц используется стандартная сетка частот из 69 каналов с шагом 25 кГц :

01	433.075	11	433.325	21	433.575	31	433.825	41	434.075	51	434.325	61	434.575
02	433.100	12	433.350	22	433.600	32	433.850	42	434.100	52	434.350	62	434.600
03	433.125	13	433.375	23	433.625	33	433.875	43	434.125	53	434.375	63	434.625
04	433.150	14	433.400	24	433.650	34	433.900	44	434.150	54	434.400	64	434.650
05	433.175	15	433.425	25	433.675	35	433.925	45	434.175	55	434.425	65	434.675
06	433.200	16	433.450	26	433.700	36	433.950	46	434.200	56	434.450	66	434.700
07	433.225	17	433.475	27	433.725	37	433.975	47	434.225	57	434.475	67	434.725
08	433.250	18	433.500	28	433.750	38	434.000	48	434.250	58	434.500	68	434.750
09	433.275	19	433.525	29	433.775	39	434.025	49	434.275	59	434.525	69	434.775
10	433.300	20	433.550	30	433.800	40	434.050	50	434.300	60	434.550	92	433.920

Рабочий канал выбирают так, чтобы уйти от помех, вызванных работой другого оборудования в радиозфере (работать на свободном канале). Как правило, оборудование диапазона LPD работает в его центре, поэтому для уменьшения вероятности помех от него в качестве установки по умолчанию в модемах задан рабочим канал 92 (частота 433,920 МГц) в центре диапазона.

Для модуля "Спектр 868 IO V2" в диапазоне 868 МГц предусмотрено 4 канала с шагом 125 КГц.

КАНАЛ	ЧАСТОТА, МГц
01 (по умолчанию)	868,765
02	868,890
03	869,015
04	869,140

Возможность выбора рабочего канала позволяет развернуть на одной территории несколько независимых систем (групп модемов): для этого нужно просто «разнести» эти группы на разные каналы, чтобы они не мешали друг другу. Разнос каналов при этом должен быть достаточным для обеспечения отсутствия влияния групп друг на друга.

Необходимый разнос каналов зависит от установленной в модемах скорости работы в радиозфере: чем выше скорость, тем дальше друг от друга следует разносить каналы:

Скорость в эфире	Минимальный разнос частот	Минимальный разнос каналов
Ag 1 (4 800 бит/с)	50 кГц	2
Ag 3 (9 600 бит/с)	90 кГц	4
Ag 5 (19 200 бит/с)	150 кГц	6
Ag 7 (38 400 бит/с)	240 кГц	10
Ag 8 (57 600 бит/с)	260 кГц	11
Ag 9 (76 800 бит/с)	280 кГц	12

4.2.4 СКОРОСТЬ ОБМЕНА ДАННЫМИ МЕЖДУ МОДУЛЯМИ В ЭФИРЕ (\$AR)

Скорость обмена данными в радиозфере между модулями никак не связана со скоростью по последовательному порту: модули могут работать с оборудованием по порту на одной скорости, а в эфире между собой — на любой другой. Для выбора скорости в эфире следует придерживаться следующих критериев:

- Если данные через модулями передаются по протоколам "запрос-ответ" (modbus, болид и т.д.), то временные характеристики задаются именно протоколами, а именно тайм-аутом ожидания ответа на запрос - чем больше тайм-аут, тем "дольше" может передаваться запрос-ответ. В этом случае, скорость в эфире нужно выбирать из принципа "ниже скорость - больше дальность" и, соответственно, отрегулировать тайм-аут ожидания ответа у "мастера" внешнего оборудования.
Если скорость опроса не будет устраивать и есть "запас" по дальности, то можно попробовать увеличить скорость в эфире.
- Если нужно передавать данные преимущественно в одну сторону с максимальной пропускной способностью, то следует увеличивать скорость в эфире.

Если объем данных по последовательному порту будет выше способности модема передавать его в эфир с заданной скоростью или же тайм-аут ожидания ответа у внешнего оборудования "мастер" будет меньше, чем время прохождения "запрос-ответ" в эфире, то внутренний буфер модема постепенно заполнится и начнется потеря данных.

При этом следует понимать, что под скоростью обмена данными в эфире понимается «физическая» скорость, тогда как «информационная» (полезная) скорость при этом ниже физической, поскольку «полезные» данные от внешних устройств перед передачей в эфир дополняются служебными - заголовок, помехоустойчивое кодирование и т.д.

Скорость обмена данными в эфире устанавливается командой \$AR:

AR	Скорость в эфире, бит/сек	Девияция, КГц	Ширина полосы, КГц
0	4800 (низкая девиация)	±5	10
1	4800 (высокая девиация)	±20	40
2	9600 (низкая девиация)	±10	20
3	9600 (высокая девиация)	±20	40
4	19200 (низкая девиация)	±20	40
5	19200 (высокая девиация)	±40	80
6	38400 (низкая девиация)	±40	80
7	38400 (высокая девиация)	±100	200
8	57600	±100	200
9	76800	±100	200
10	4800	±2,4	4,8
11	9600	±4,8	9,6
12	14400	±7,2	14,4
13	19200	±9,6	19,2



Из ряда скоростей Ar0-7 рекомендуем использовать только нечетные значения параметра Ar (с высокой девиацией): Ar1, Ar3, Ar5 и Ar7.

Скорости Ar10-13 предназначены для работы с радиомодемами Спектр 9600 GM.

4.3 ПРОВЕРКА МОДУЛЕЙ И СТЫКОВКА С ОБОРУДОВАНИЕМ ПЕРЕД УСТАНОВКОЙ НА ОБЪЕКТ

После конфигурации всех модулей системы и перед тем как устанавливать их на объекты, рекомендуем сначала проверить наличие радиосвязи между модулями и добиться успешной стыковки их с оборудованием в *лабораторных условиях*. Такая проверка «на столе» позволит обнаружить возможные проблемы и оперативно устранить их.

Первым делом следует убедиться в работоспособности внешнего оборудования без модулей (по кабелю): настройте и запрограммируйте систему так, чтобы она работала в нужном режиме по проводам.

После этого следует выполнить проверку связи между модулями без внешнего оборудования чтобы убедиться, что модули между собой нормально работают по радио (см. раздел "[ТЕСТИРОВАНИЕ СВЯЗИ](#)").

Только после этих проверок можно приступить к замене проводов радиомодулями, иначе в случае проблем будет трудно разобраться, в чем дело и что не так.

Модуль показывает ошибки при приёме данных от внешнего оборудования (см. раздел «[Индикатор MODE](#)») — это можно использовать для диагностики неправильной конфигурации и / или ошибок при подключении RS-485.

Если подключенное оборудование "схodu" не заработало через радиомодули, необходимо ознакомиться с разделами:

"[Режимы передачи данных](#)";

"[Вопросы и ответы](#)".

5 РЕЖИМЫ РАБОТЫ МОДУЛЯ

Модуль может находиться в одном из следующих режимов:

- **Режим загрузчика** – дополнительные режимы (команды) конфигурации при включении питания;
- **Командный** – режим конфигурации с помощью компьютера;
- **Рабочий** – "штатный", режим работы;

5.1 РЕЖИМ ЗАГРУЗЧИКА

В этом режиме имеется возможность выполнить операции (команды) с модулем с минимальным участием компьютера, либо без него. Определены следующие команды:

BOOT_DEF	– вход в командный режим по USB порту на скорости 9600 8N1;
BOOT_TEST	– специальный режим для проверки модуля;
BOOT_UPD_485	– обновление ПО по интерфейсу RS485 на скорости 57600 8N1;
BOOT_UPD_USB	– обновление ПО по интерфейсу USB на скорости 57600 8N1;
BOOT_CFG	– минимальная конфигурация модуля без компьютера;
BOOT_SET_485	– установка порта для передачи данных RS485;
BOOT_SET_USB	– установка порта для передачи данных USB;
BOOT_BEACON_OFF	– выключение маяка в эфире;
BOOT_BEACON_ON	– включение маяка в эфире.

Вход в режим осуществляется при зажатии кнопки "CFG" и включении питания. Текущие значения отображаются на индикаторах "RX/TX" и "MODE". Выбор осуществляется отпускание кнопки в нужный момент в соответствии со схемой:

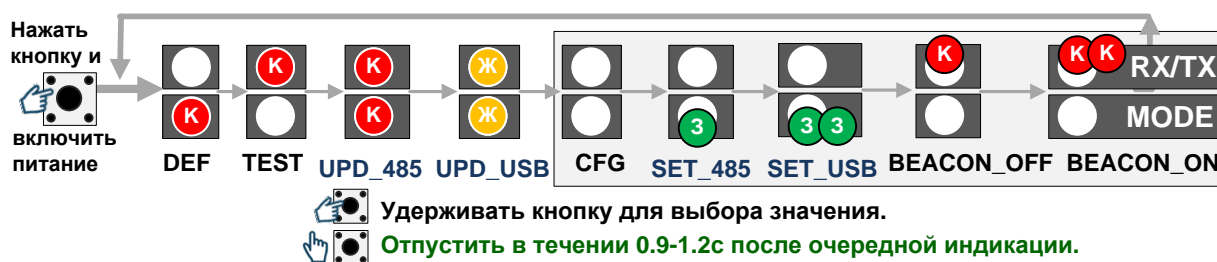

На команды загрузчика выделенные областью можно ввести блокировку исполнения битом **bBootCmdLock** в регистре \$LOCK в командном режиме (по умолчанию блокировка выключена).

5.1.1 ВХОД В КОМАНДНЫЙ РЕЖИМ ПО УМОЛЧАНИЮ (BOOT_DEF)

Индикация для отпускания

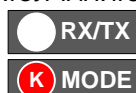

Вход в командный режим по USB порту с параметрами обмена **9600,8N1**. Способ используется когда не известен активный порт и параметры его настройки (\$COM).

Также, модуль ввода-вывода переходит в тестовый режим (см. раздел [Тест ВХОДОВ/ВЫХОДОВ](#)).

5.1.2 РЕЖИМ ТЕСТ (BOOT_TEST)

На данный момент функциональность не определена.

5.1.3 РЕЖИМ СМЕНЫ ПРОГРАММНОГО ОБЕСПЕЧЕНИЯ (BOOT_UPD_RS485/ BOOT_UPD_USB)

Индикация для отпущения

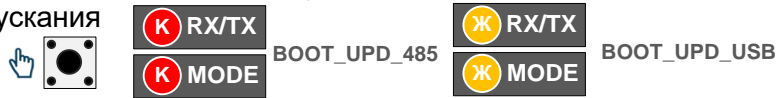

Для смены ПО следует:

- запустить на компьютере терминальную программу с параметрами **57600 8N1**;
- подключить модуль к интерфейсу RS485 или USB;
- перевести модуль в режим смены ПО командой **BOOT_UPD_RS485** или **BOOT_UPD_USB**. Модуль должен выдать приветствие примерно такого содержания:

```
Spektr 433IO_v2 (c)Rateos 1998-2024 bv01;
Ready rcv by XModem-CRC...CCCCC
```

- сменить ПО можно также из командного режима по команде \$UPD.

Модуль Спектр 433 IO_Lite V2 выдает следующее приветствие:



```
Spektr 433IO_Light_v2 (c)Rateos 1998-2024 bv01;
Ready rcv by XModem-CRC...CCCCC
```

Команда **BOOT_UPD_USB** у данного модуля для пользователя не имеет значения.

С помощью инструмента «Передача файлов» отправьте в модуль файл с нужной версией встроенного ПО в протоколе Xmodem-CRC и дождитесь окончания передачи.

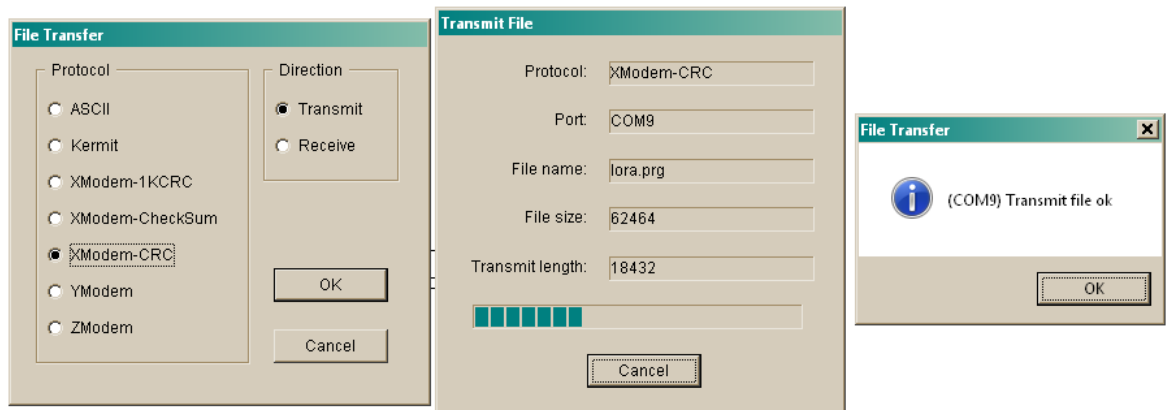

По окончании передачи, в случае правильного обновления микропрограммы модуль автоматически перезапустится и перейдет в рабочий режим.

5.1.4 АЛЬТЕРНАТИВНАЯ КОНФИГУРАЦИЯ (BOOT_CFG)

Индикация для отпущения

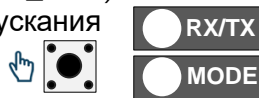

В данном режиме доступно:

- Изменение регистров \$COM, \$AR, \$PWR и \$IONDX;
- Выбор работы в режиме \$IOMASTER / \$IOCHAIN
- Сброс настроек по умолчанию.

После отпущения кнопки на индикаторах запускается цикл выбора действий. После каждого состояния необходимо нажать кнопку CFG в течении 1 с, что будет соответствовать выбору действия.

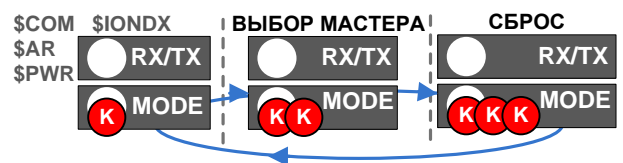

Выход из конфигурации (кроме сброса) отсутствует. Поэтому, после просмотра или редактирования значений необходимо переключить питание. Или, если не нажимать кнопку CFG в течении ~20с, модуль автоматически перезагрузится по бездействию.

У модуля Спектр 433 IO_Lite V2 значения отображаются на светодиодах

OUT1 : OUT2 : IN1 : IN2

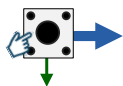

В следующих режимах выбора и редактирования данная пиктограмма означает, что требуется нажатие на кнопку **CFG**.

Тонкая линия означает **Короткое нажатие**, толстая - **Длинное** (больше 1 сек).

ИЗМЕНЕНИЕ РЕГИСТРОВ \$COM, \$AR, \$PWR и \$IONDX.

Для параметра \$COM игнорируется четность, число стоповых бит и размер слова. При изменении параметра в данном режиме четность, число стоповых бит и размер слова устанавливается всегда в значение "8N1".

Если текущее значение \$IONDX больше 7, все светодиоды ALARM зажгутся. При сохранении параметра \$IONDX устанавливается режим \$IOSLAVE, базовый адрес \$IOADR устанавливается в значение 0x0A.

Всего доступны два режима - режим просмотра и изменения.

Режим просмотра. Текущее значение отображается на светодиодах ALARM в соответствии с таблицей ниже:

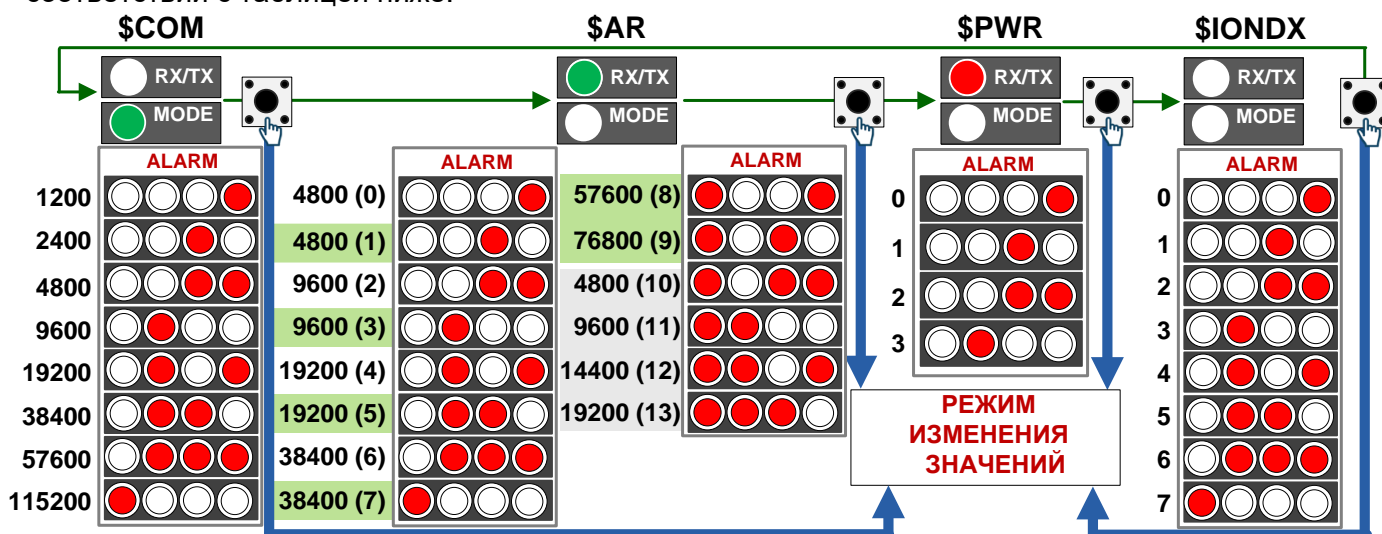

Режим изменения значений.

На светодиодах ALARM показываются варианты **миганием красным**.

На рисунке показан пример изменения параметра \$PWR.

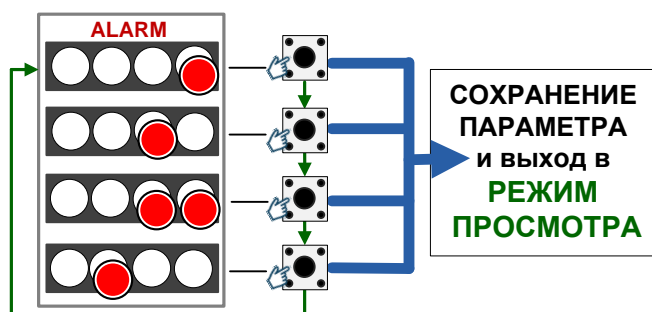

ВЫБОР МАСТЕРА.

Выбор работы модуля в режиме мастера выбирается в соответствии с таблицей (для дополнительной индикации мигает светодиод MODE красным примерно раз в 1 с):

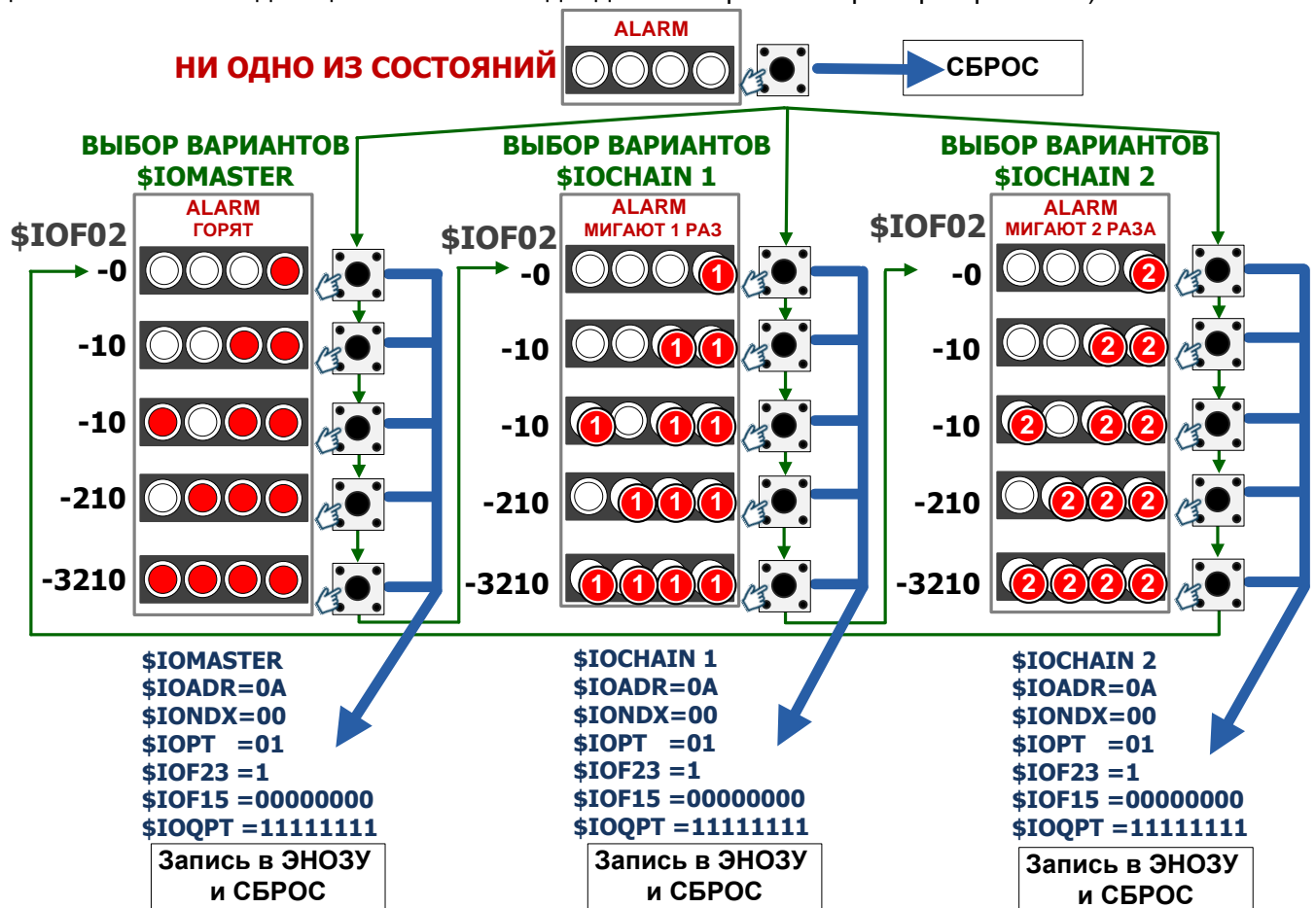

МУЛЬТИПЛЕКСОР ВЫХОДОВ

Состояние светодиодов	Регистр \$IOF02	Команды	Трансляция выходов
○○○○●	-----0	\$IMXM=1,10 \$IMXM=2,20 \$IMXM=3,30 \$IMXM=4,40	Выходы мастера: OUT1 OUT2 OUT3 OUT4 Входы IO_Slave: IN1 IN2 IN3 IN4 Индекс IO_Slave: 0 0 0 0
○○●●	-----10	\$IMXM=1,10 \$IMXM=2,20 \$IMXM=3,31 \$IMXM=4,41	Выходы мастера: OUT1 OUT2 OUT3 OUT4 Входы IO_Slave: IN1 IN2 IN3 IN4 Индекс IO_Slave: 0 0 1 1
●○○●	-----10	\$IMXM=1,10 \$IMXM=2,20 \$IMXM=3,30 \$IMXM=4,41	Выходы мастера: OUT1 OUT2 OUT3 OUT4 Входы IO_Slave: IN1 IN2 IN3 IN4 Индекс IO_Slave: 0 0 0 1
○●●●	-----210	\$IMXM=1,10 \$IMXM=2,20 \$IMXM=3,31 \$IMXM=4,42	Выходы мастера: OUT1 OUT2 OUT3 OUT4 Входы IO_Slave: IN1 IN2 IN3 IN4 Индекс IO_Slave: 0 0 1 2
●●●●	-----3210	\$IMXM=1,10 \$IMXM=2,21 \$IMXM=3,32 \$IMXM=4,43	Выходы мастера: OUT1 OUT2 OUT3 OUT4 Входы IO_Slave: IN1 IN2 IN3 IN4 Индекс IO_Slave: 0 1 2 3

СБРОС НАСТРОЕК.

Выбор типа сброса отображается на светодиодах ALARM в соответствии с таблицей (для дополнительной индикации мигает светодиод MODE красным примерно 2 раза в 1 с):

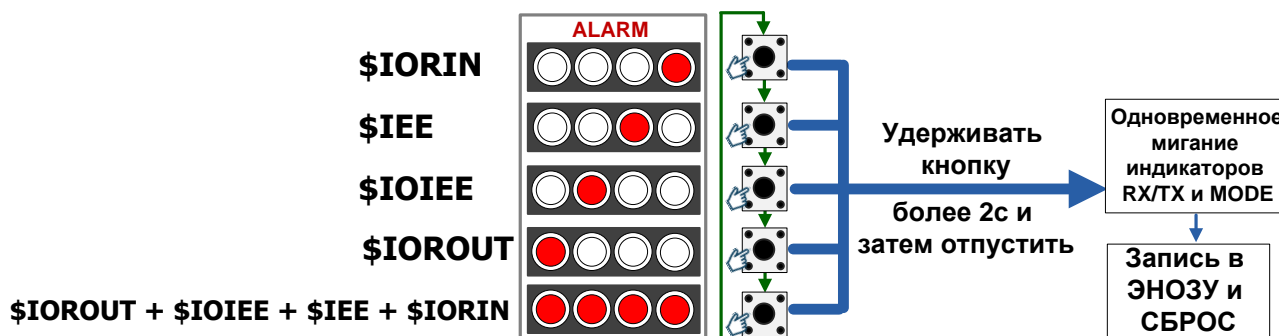

В случае успешного действия, индикаторы RX/TX и MODE начнут одновременно мигать желтым цветом, операция будет выполнена и модуль пересбросится. Если сброс настроек заблокирован (в регистре \$LOCK), то при входе в режим сброса настроек индикаторы RX/TX и MODE сразу начнут мигать красным цветом и модуль просто пересбросится.

5.1.5 УСТАНОВКА АКТИВНОГО ПОРТА (BOOT_SET_RS485/ BOOT_SET_USB)

Индикация для отпускания (моргание)



В модуле два независимых равно функциональных порта - RS485 и USB. В процессе работы один порт используется для передачи пользовательских данных (**активный**), на другой выводится отладочная информация (DEBUG порт). По умолчанию, RS485 порт предназначен для передачи данных, а на USB выводится отладочная информация. При необходимости, назначение портов можно поменять местами. Смена осуществляется либо через режим загрузчика, либо в командном режиме регистрами \$RG02-\$RG03 (см. раздел "[Технологические параметры. Регистры RG](#)") или командой [\\$EXCHP](#).

Активный порт	DEBUG порт	Переход
RS 485	USB	1) По команде BOOT_SET_485 2) \$RG02-\$RG03 = 0xC4,0x85
USB	RS 485	1) По команде BOOT_SET_USB 2) \$RG02-\$RG03 = 0xC2,0x32

Параметры активного порта задаются командой \$COM. Параметры отладочного порта фиксированы (57600 8N1).

Если активным задан порт USB, то при включении питания и перехода в рабочий режим, модуль моргнет 2 раза зеленым цветом на индикаторе "MODE". Индикация активного порта RS485 не осуществляется.

В случае успешного действия, индикаторы RX/TX и MODE начнут одновременно мигать желтым цветом, операция будет выполнена и модуль пересбросится. Если режим загрузчика заблокирован (в регистре \$LOCK), то при входе в режим установки порта индикаторы RX/TX и MODE начнут мигать красным цветом и модуль просто пересбросится.



Нет необходимости каждый раз задавать активный порт. Текущая конфигурация запоминается в ЭНОЗУ модуля.

5.1.6 ВКЛЮЧЕНИЕ РЕЖИМА "МАЯК" (BOOT_BEACON_OFF/BOOT_BEACON_ON)

Индикация для отпущания (моргание)

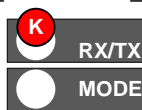

BOOT_BEACON_OFF

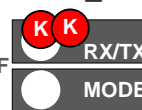

BOOT_BEACON_ON

Вход в режим "Маяк" осуществляется через загрузчик или в командном режиме регистрами \$RG04-\$RG05 (см. раздел "[Технологические параметры. Регистры RG](#)").

"Маяк"	Переход
ВЫКЛ.	1) По команде BOOT_BEACON_OFF 2) \$RG04-\$RG05 = 0xFF,0xFF
ВКЛ.	1) По команде BOOT_BEACON_ON 2) \$RG04-\$RG05 = 0xBE,0xAC

В случае успешного действия, индикаторы RX/TX и MODE начнут одновременно мигать желтым цветом, операция будет выполнена и модуль пересбросится. Если режим загрузчика заблокирован (в регистре \$LOCK), то при входе в данные режимы индикаторы RX/TX и MODE начнут мигать красным цветом и модуль просто пересбросится.

Подробнее о режиме "Маяк" см раздел "[Режим Маяк](#)".

5.2 РЕЖИМ "КОМАНДНЫЙ"

Командный режим служит для конфигурации параметров модуля с помощью текстовых команд. Предварительно необходимо установить на компьютер драйверы для работы по USB (см. раздел "[Интерфейс USB. Установка драйвера](#)"). Признаком правильной установки драйверов является появление виртуального COM-порта в диспетчере устройств компьютера при подключении модуля (без восклицательных знаков и т.д.).

Для конфигурации потребуется любая терминальная программа (терминал). Мы рекомендуем терминал Моха PComm, который есть на нашем сайте (<http://rateos.ru/files/PComm210.zip>).

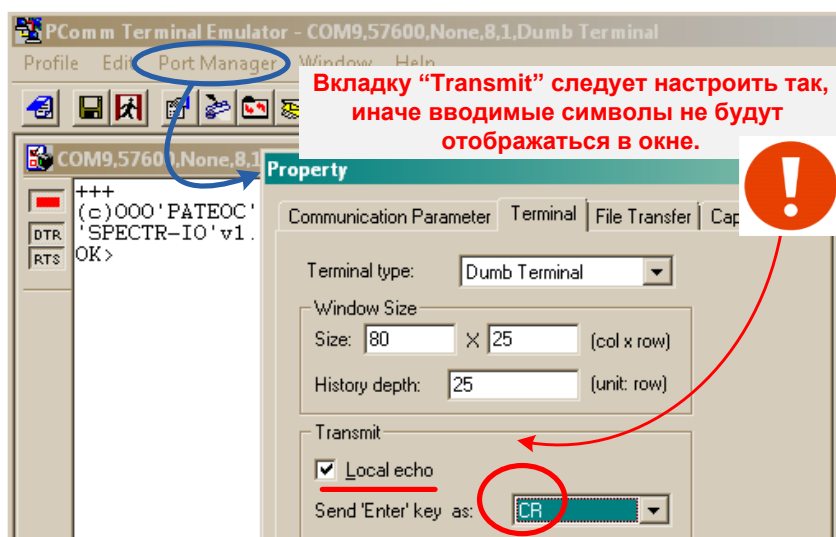

В разделе "Communication Parameter" **отключить** Flow Control:

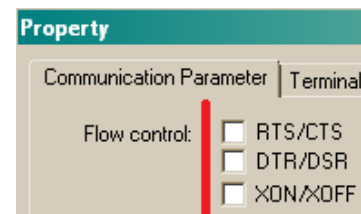

В командный режим модуль переходит:

- 
 в режиме загрузчика по команде **BOOT_DEF**. В этом случае конфигурация будет осуществляться по USB порту с параметрами обмена **9600,8N1**. Такой способ удобен, когда неизвестны параметры и тип порта для конфигурации.
- из рабочего режима при получении по любому интерфейсу RS-485 или USB трех последовательных символов «+++». Как минимум за 1 с до начала и 1 с после окончания последовательности «+++» не должно быть никаких других символов. Терминальная программа должна быть настроена на соответствующую скорость. Если вход осуществляется по отладочному порту, то на 57600 8N1. Если по порту передачи данных то на скорости, на который он настроен командой \$COM (по умолчанию - 9600 8N1). После входа данным способом, тип порта автоматически запоминается и используется в дальнейшем для входа по кнопке "CFG".
- из рабочего режима при нажатии кнопки «CFG». В этом случае вход будет осуществляться

по порту, по которому ранее был вход через последовательность "+++" или по умолчанию по USB, если последовательность "+++" никогда ранее не вводилась.

Признаком нахождения модуля в командном режиме является загорание индикатора «MODE» **красным** цветом (или **желтым**, если индикатор «MODE» в текущий момент сигнализирует наличие данных в буфере для передачи).

На порт выводится примерно следующее приветствие:

```
(c)000'PATEOC' 23/02/2024 (17:36)
'SPECTR 433IO_V2'v1.01 #sn:RM1000001 #name:
OK>
```

Если приветствие не появилось:

- не установлены или установлены некорректно драйвера USB (если вход по USB);
- выбран не тот COM-порт в программе и т.д.

Если видны нечитаемые символы:

параметры COM-порта в программе не соответствуют параметрам порта модуля;

Далее, напечатайте в окне терминальной программы команду \$DMP и нажмите клавишу "Enter" — в ответ модуль должен выдать список своих основных параметров.

```
OK> $DMP
P2 TXID=FFFF COPY=1 ,MYID=0004
CH=92 PWR=0 COM=9600,8N1
AR=3 LBT=0 DAT=EOT PACT=005 PSL=000 PL=7
MN=3 DM=0 FEC=R7,3 RCONC=0 TCONC=0
IOADR=0A+IONDX=00 (0Ah) TFL=---- RPT=--
                                RFL=---- RTFL=----

IOSLAVE   IOALR=F0
IOSFT=030 IOSFV=----
IOINL=---- IODBN=00000000h
IOINF=00 IOFR[1:0] =0000,0000
IOUTM=---- IOUT[3:0]t=0000,0000,0000,0000
IOINT=00000000
IOMOD=00000000
OK>
```

Все команды, посылаемые в модуль, должны начинаться с префикса \$ (0x24) и заканчиваться символами CR или LF (0x0D,0x0A) – клавиша **Enter**.

После получения команды, возможны следующие реакции модуля:

```
OK> $hello ← Ответ "ER>" - ввод неизвестной команды
ER> $COM=57600,8n1 ← Ответ "OK>" - команда выполнена.
OK> $psl=333 ← Ответ "??>" - команда введена правильно, но
??>          содержит некорректные параметры.
```



После изменения параметров, необходимо выполнить команду **\$S** (save), чтобы изменения сохранились в энергонезависимой памяти модуля.

Для выхода из командного режима необходимо выполнить команду \$E (exit) или нажать кнопку "CFG".

Для того, чтобы новые изменения вступили в силу, необходимо выполнить команду \$R (reset) или выключить и включить питание заново.

Если вы не уверены, что модуль имеет заводские установки, рекомендуем сбросить его настройки в заводские командой **\$IEE** — это гарантирует известное исходное состояние модуля. После ввода этой команды модуль автоматически пересбросится и необходимо будет снова войти в командный режим.

ПАРОЛЬ НА КОМАНДНЫЙ РЕЖИМ.

В модуле имеется возможность установить пароль на изменение настроек в командном режиме. Пароль устанавливается командой **\$CFL**. После установки пароля изменение настроек в командном режиме блокируется. При этом не изменяющие параметры модуля команды (\$DMP, \$LOG, \$SCAN и т.д.), не блокируются. Для разблокировки изменения настроек необходимо ввести команду \$CFU. Разблокировка действует на весь последующий сеанс работы модуля (для повторной блокировки необходимо пересбросить модуль).

5.3 РЕЖИМЫ ПЕРЕДАЧИ ДАННЫХ



Данный раздел описывает режимы передачи данных по порту данных. Если используется только модуль ввода-вывода (I/O), то ознакомление с текущим разделом можно пропустить.

Модуль имеет внутренний буфер на исходящие (пользовательские) данные размером 2048 байт. Состояние буфера индицирует светодиод MODE – загорается **зелёным** при наличии в буфере данных для отправки в эфир, при заполнении буфера или ошибках - **мигает красным**.

В адресном режиме с подтверждением, светодиод MODE гаснет только в том случае, если получено подтверждение от удаленного модуля на все данные в буфере. Если удаленный модуль выключен или недоступен по радио, светодиод MODE будет гореть постоянно, а новые входящие данные приведут к переполнению.

В остальных режимах светодиод MODE гаснет сразу же после передачи последнего пакета в эфир. К переполнению буфера может привести только непрерывный поток данных со скоростью значительно отличающийся от скорости в эфире.

Режим передачи данных задается регистром \$DAT и имеет следующие значения:

EOT - "Прозрачный" режим

EOC - Режим передачи по символу.

RTU - Передача пакетов Modbus RTU

DL8 - Передача пакетов с контрольной суммой DALLAS CRC8



Во всех режимах текущий пакет удаляется из буфера в следующих случаях:

- нет места для приема начала пакета (буфер переполнен);
- в процессе приема данных произошло переполнение буфера;
- произошла ошибка приема байта по порту (четность, нарушение формата и т.д.).

Удаление пакета будет выполнено после получения признака его конца.

Например, если во время приема ASCII строки "11122243337" на символе '4' произошло переполнение буфера или символ принят с ошибкой четности или обнаружена ошибка кадра (асинхронного последовательного протокола RS232/485) то, после приема последнего символа '7' и по истечении тайм-аута PACT (например, в режиме протокола EOT) из буфера будет удалена вся строка "11122243337".



Переполнение входящего буфера является признаком неправильно настроенной логики работы внешнего оборудования. Как правило, это неверно выставленный тайм-аут ожидания ответа в протоколе - запросы шлются намного чаще, чем модуль способен доставить ответ от удаленного оборудования.

В случае, когда тайм-аут внешнего протокола "настроен" для работы по проводной линии и его **невозможно** изменить, для предотвращения заполнения буфера запросами предусмотрен параметр \$PL (Packet Limit), который задает максимальное число пакетов которые могут находиться в буфере. Например, если параметр задан равным 3 и в буфере уже находятся 3 пакета, то новый пришедший 4-ый пакет в буфер не записывается. Задание параметра \$PL не гарантирует работоспособность системы (где нет регулировки тайм-аута) по эфиру. По умолчанию, параметр \$PL отключен (равен 0) - в буфере может находиться максимально возможное число пакетов.

5.3.1 РЕЖИМ ПЕРЕДАЧИ ДАННЫХ «ПРОЗРАЧНЫЙ» EOT

Режим передачи данных "прозрачный" задается командой \$DAT=EOT. Связанные с этим режимом команды - \$PACT и \$PSL. В этом режиме пользовательские данные передаются в эфир без какого либо анализа со стороны модуля.

Признаком формирования пакета для передачи в эфир является тайм-аут после приема последнего байта данных - как только тайм-аут превышает заданное значение, данные "защелкиваются" в буфере в пакет и становятся в очередь на передачу в эфир. Пришедшие следом данные будут буферизироваться и относиться уже к следующему пакету. Тайм-аут задается числом символов на текущей скорости порта данных и программируется командой \$PACT (PACKet Timeout). Например, если скорость по порту равна 9600, то 1 символ передается за ~1.04 мс. При значении \$PACT=015, таймаут будет равен $15 \cdot 1.04 = 15.6$ мс.

В случае, когда данные могут представлять собой непрерывный поток информации без пауз или же размер единоразовых данных предназначенных для передачи превышает внутренний буфер модема, *дополнительным* признаком формирования пакета для передачи в эфир может служить параметр "нарезки" данных \$PSL (Packet SLice), который задает размер в байтах $x \cdot 8$ при превышении которого, уже принятые ранее в буфер данные без пауз "защелкиваются" для передачи в эфир. Например, если значение \$PSL=025 ($25 \cdot 8=200$) и в буфер модуля непрерывным потоком поступает 800 байт, то в итоге в буфере сформируется 4 пакета. "Нарезка" происходит только при не нулевом значении параметра \$PSL. Если \$PSL=000 (по умолчанию) то в текущем примере по окончании приема 800 байт сработает только таймаут \$PACT и в буфере будет 1 пакет размером 800 байт.

Таким образом, условиями для формирования пакета для передачи в эфир в данном режиме являются тайм-аут \$PACT по приему последнего байта **ИЛИ** размер принятых данных превысил значение \$PSL.

Прозрачность означает, что данные, поступившие на последовательный порт модуля не нуждаются в какой либо специальной обработке и будут доставлены на последовательный порт (порты) удаленного модуля без изменений. То есть можно говорить о прозрачности на уровне «последовательный порт одного модуля» — «последовательный порт (порты) удаленного (удаленных) модулей».

Благодаря такой прозрачности практически любое внешнее оборудование, работающее по проводам, будет работать и через радиомодули, не замечая, что работает через них — для него работа через модули не будет отличаться от работы по проводам.

Протоколы, по которым работает внешнее оборудование (ModBus, Болид и т.д.) практически не имеют значения, поскольку модули будут прозрачны для этих протоколов.

Все это касается как простых систем, когда нужно связать пару устройств с помощью двух модулей, так и более сложных систем сбора данных из множества удаленных объектов. Никаких специальных ограничений на количество объектов в системе с радиомодулями нет: можно сказать, что если система работает по проводам, она практически наверняка будет работать и через радиомодули.

5.3.2 РЕЖИМ ПЕРЕДАЧИ ДАННЫХ «По символу» EOC

Режим передачи данных "по символу" задается командой \$DAT=EOC. Связанные с этим режимом команда - \$EOC.

В режиме EOC признаком конца данных и, соответственно, сигналом формирования модулем пакета для передачи в эфир является специальный символ EOC. Символ задается командой \$EOC. Непрерывный поток заканчивающийся символом EOC не должен превышать размер буфера модема иначе данные не будут переданы в эфир по причине переполнения буфера и будут удалены.

5.3.3 РЕЖИМ ПЕРЕДАЧИ ДАННЫХ «MODBUS» RTU

В режиме RTU признаком конца данных является тайм-аут \$PACT (аналогично режиму EOT). Одновременно с приемом, осуществляется подсчет контрольной суммы (CRC) данных по стандарту протокола MODBUS RTU. По истечении \$PACT данные "защелкиваются" в очередь для передачи в эфир. Перед началом передачи в эфир, пакет проверяется на корректность контрольной суммы - если она не совпала, то пакет удаляется. Данный режим удобно применять когда модем подключен к сети RS485 в которой есть трафик, часть которого не нужно передавать в эфир. В данном режиме осуществляется анализ данных на соответствие пакетов стандарту Modbus RTU по контрольной сумме. Также, возможна фильтрация по адресам с помощью фильтров на передачу.

5.3.4 РЕЖИМ ПЕРЕДАЧИ ДАННЫХ «DALLAS» DL8

Режим аналогичен логике работы режима RTU, только контрольная сумма считается по алгоритму DALLAS CRC8 (используется в протоколах охранно-пожарных систем).

5.3.5 КОНКАТЕНАЦИЯ (СКЛЕИВАНИЕ) ПАКЕТОВ ПРИ ПЕРЕДАЧЕ

В случае, когда необходимо часто передавать преимущественно в одну сторону много "мелких" пакетов, в модуле предусмотрена процедура конкатенации их в один пакет на стороне передатчика. Приемный модуль при получении такого пакета производит обратную процедуру де конкатенации и выдает каждый "мелкий" пакет в свой порт с таймаутом PACT.

Данное свойство позволяет увеличить пропускную способность канала за счет уменьшения количества передач пакетов в эфир, т.к. каждый пакет кроме пользовательской информации содержит еще и служебную. Временное разделение пакетов при этом сохраняется - приемный модуль выдает в порт их как отдельные пакеты, а не единым потоком.

Например, на порт передающего модема постоянно поступают пакеты размером 15 байт. При отсутствии конкатенации на передачу, модуль постоянно будет выходить в эфир на передачу пакетов размером по 15 байт. При конкатенации, при очередной передаче модуль обнаруживает, что в буфере есть, например, уже больше 10 пакетов размером 15 байт. Вместо того, чтобы продолжать передавать в эфир каждый пакет по отдельности, модуль склеивает 10 пакетов в единый пакет размером 150 байт и передает его в эфир 1 раз. Приемный модем получая этот пакет, выдает в порт 10 раз по 15 байт выжидая после каждых 15 байт время РАСТ.

Признак конкатенации на передачу задается параметром TCONC (см. команду [\\$TCONC](#)), которая задает уровни максимального размера пакета при конкатенации. Уровень 0 соответствует запрещению конкатенации, а уровень 7 (максимальный) означает, что размер конкатенированного пакета может быть до 255 байт. К примеру, если уровень конкатенации равен 7 (размер пакета до 255 байт), то склеить можно 3 пакета по 80 байт. Или 4 пакета размерами 10, 50, 60, 80 байт соответственно. Пакеты размером превышающие уровень конкатенации передаются как обычно.

Необходимо иметь ввиду, что конкатенация применяется к пакетам, которые уже находятся в буфере - модуль не ждет прихода по порту пакетов для дополнения конкатенированного пакета до максимального размера, а склеивает то, что готово для передачи в текущий момент.

В системах "запрос-ответ" в конкатенации на передачу нет необходимости. По умолчанию, конкатенация отключена ($\$TCONC=0$) и доступна только в протоколе V2.

5.3.6 ОСОБЕННОСТИ РЕЖИМОВ ПЕРЕДАЧИ ДАННЫХ

При работе радиомодулей внешнее оборудование «не замечает» их и работает так же, как и по проводам.

При этом следует понимать особенности передачи данных через радиомодули. Основные причины, по которым система отказывается работать через модули (естественно, предполагается, что осуществлена проверка связи между самими модулями):

- задержка при передаче данных;
- разбиение данных на части;

ЗАДЕРЖКА ПРИ ПЕРЕДАЧИ ДАННЫХ.

Главное (и наиболее часто приводящее к тому, что оборудование «не хочет» работать через модули) отличие работы через модули от работы по проводу заключается в задержках при передаче данных. Если при работе по проводу задержки практически отсутствуют, то при работе через радиомодули они могут составлять сотни миллисекунд и даже секунды.

Такие задержки возникают из-за того, что путь прохождения данных при работе через модули «удлиняется»: модуль должен принять данные по порту в свой буфер, понять, что пакет данных кончился и можно передавать его в эфир, включить передатчик, осуществить передачу данных по радио, приёмный модуль должен принять данные в свой буфер, проверить целостность и выдать их на свой последовательный порт.

Для систем, построенных по топологии «звезда» с опросом объектов по принципу «запрос мастера — ответ слейва» наличие дополнительных задержек при работе через модули приведет к увеличению времени между отправкой запроса мастером и получению им ответа от слейва. В протоколах таких систем практически всегда определено время (тайм-аут) ожидания мастером ответа от слейва — если ответ не получен за это время, мастер считает, что слейв не отвечает и выдает ошибку.

Вполне может оказаться, что при работе через модули ответы от слейвов приходят с опозданием — когда мастер их уже не ждет и сообщает об отсутствии связи или неполучении ответа от слейва.

Для исправления такой ситуации необходимо увеличивать время ожидания ответов в настройках мастера системы. Как правило (практически всегда), система предусматривает такое увеличение — мастер (пульт, ПЛК, ОПС-сервер) должен



иметь возможность конфигурации временных параметров протокола.

Для установки времени ожидания ответа для мастера необходимо ознакомиться с разделом "[Оценка времени передачи](#)".

РАЗБИЕНИЕ ДАННЫХ НА ЧАСТИ.

Другой вероятной (хотя и гораздо менее частой) причиной отказа работы системы через модуль является разбиение последовательности данных на несколько пакетов при передаче их через модуль. Рассмотрим на примере режим ЕОТ ("прозрачный").

Условием формирования пакета данных для передачи в эфир является пауза между приходящими данными (параметр \$РАСТ) - если пауза превышает заданное значение, данные "защелкиваются" в пакет. Все идущие следом данные в этот пакет уже не попадут и будут переданы следующим пакетом.

К примеру, если на порт модуля приходит поток из 100 байт с паузой после 80-го байта больше чем параметр \$РАСТ, то в эфире будет 2 пакета данных - 80 и 20 байт.

При этом получатель получит все 100 байт данных, но двумя пакетами по 80 и 20 байт с задержкой между ними. Получатель может быть не готов к такому и может воспринять разрыв данных как ошибку. Чтобы исключить такую ситуацию, следует увеличить параметр \$РАСТ.

По умолчанию \$РАСТ=005, что соответствует 5 мс и паузе в ~5 байт на скорости по умолчанию 9600. Это достаточно для большинства применений.

Кроме паузы между байтами также следует учитывать максимальный размер данных, которые модуль может передать в эфир за 1 раз (512 байт). В случае, если на порт модуля поступают массивы данных большей длины, модуль при передаче по радио разобьет их на несколько пакетов. При этом приёмный модуль выдаст принятые из эфира данные на свой порт также несколькими «порциями». В этом случае могут возникнуть определенные проблемы с объединением таких пакетов в единый блок. Решение такой проблемы, если она возникает, должно производиться на более высоком уровне системы или с помощью активизации метода конкатенации данных.

5.3.7 БУФЕРИЗАЦИЯ ПРИНЯТЫХ ИЗ ЭФИРА ДАННЫХ. КОНКАТЕНАЦИЯ ДАННЫХ ПРИ ПРИЕМЕ

На принятые из эфира данные в модуле предусмотрен буфер. В случае если скорость обмена по эфиру намного превышает скорость обмена по последовательному порту это предотвращает потерю данных. Данные приёмных буферов последовательно передаются на последовательный порт модуля в порядке поступления их из эфира.

Некоторые протоколы передачи данных не подразумевают тайм-аут между символами внутри непрерывного сообщения. Размер непрерывного сообщения может превышать максимальный размер пакета, передаваемого в эфир модулем. Модуль будет разбивать это сообщение на части. В таком случае, данные могут быть доставлены корректно, но с паузами между частями. Эти данные не будут восприняты приемным оборудованием или будут восприняты как некорректные.

Устройства соединены напрямую:



Устройства соединены через модули:

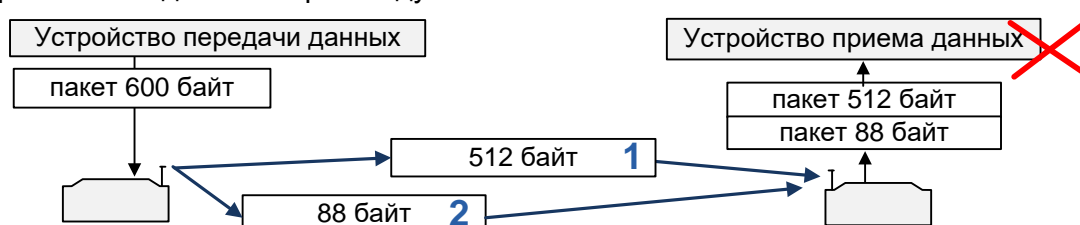

Модуль не может передать все 600 байт одним пакетом. Он разбивает его на части и каждую часть маркирует специальными маркерами. Приемный модуль, при активации данной функции может их конкатенировать (объединить) в один пакет и выдать в порт единым целым.

Для функции конкатенации в модуле выделены 2 буфера по 1024 байт (общий размер 1 пакета для конкатенации не может превышать 1024 байт).

При разрешении конкатенации данных выдача принятых данных на последовательный порт модуля происходит в следующих случаях:

- **получен признак последних данных;**
- **буфер полон** (приходящие данные имеют признак не последних данных и их общий объем превышает или равен размеру буфера).

Конкатенация активизируется установкой флага \$RCONC = 1, иначе данные выдаются на последовательный порт модуля по мере поступления из эфира.

5.4 РЕЖИМЫ РАБОТЫ ПО ЭФИРУ

5.4.1 АДРЕСАЦИЯ



Данный раздел описывает возможности модуля при передачи данных по порту данных. Если в модуле используется только модуль ввода-вывода (IO), то ознакомление с текущим разделом можно пропустить - пакеты модуля IO всегда передаются в ширококвещательном режиме.

В модуле возможно использование 65534 (0001...FFFF) адресов. Адреса разделены на индивидуальные, групповые и ширококвещательный. Адрес содержит 4 цифры в 16-ричном формате.

- Адрес является **широковещательным**, если он равен FFFF.
- Адрес является **групповым**, если он начинается или заканчивается FF.
- Все остальные адреса являются **индивидуальными**.

Каждый модуль имеет два адреса – собственный \$MYID и адрес получателя \$TXID. Адрес получателя может быть любым, а адрес отправителя только индивидуальным. Два или более модуля не могут иметь одинаковый адрес MYID.

Модули в сети могут быть объединены в группы - часть цифр их «собственного» адреса должны быть одинаковыми. Например, адреса 1200, 1210,...121E образуют группу. Для передачи данных всем адресатам данной группы необходимо адресу получателя присвоить значение 12FF.

Пакеты, передаваемые в эфире, содержат информацию об адресах, на основании этой информации каждый принявший пакет модуль может судить о «принадлежности» и «назначении» данного пакета. Например, если один из модулей имеет TXID=12FF, его пакеты будут «принимать» все модули, адреса MYID которых начинаются с 12. Если же, например, адрес TXID=2050, его пакеты будет «принимать» только модуль с адресом MYID=2050.

Модуль может работать в эфире в трех режимах:

- ширококвещательный (или групповой);
- адресный без подтверждения;
- адресный с подтверждением.

5.4.2 ШИРОКОВЕЩАТЕЛЬНЫЙ РЕЖИМ

Модуль работает в ширококвещательном режиме, если параметр TXID не является индивидуальным. В этом случае модуль отправляет в эфир «широковещательные» пакеты, которые «слышат» все модули (или группа модулей).



В ширококвещательном режиме гарантия доставки пакета данных адресату отсутствует.

Это не является проблемой если протоколы, по которым работает внешнее оборудование, обеспечивает контроль доставки данных на своём уровне, а именно так и есть в подавляющем большинстве случаев (протоколы ModBus и им подобные).

Вероятность доставки пакетов может быть увеличена вспомогательными методами:

- помехоустойчивым кодированием;
- мультипликацией данных;
- снижением скорости передачи в эфире.

Также, для увеличения вероятности доставки пакета в ширококвещательном режиме задействованы два дополнительных параметра - COPY и PAUSE. Параметр COPY определяет число копий ширококвещательных пакетов, параметр PAUSE - паузу в 100мс интервалах между передачей копий пакетов. Например, COPY=3 и PAUSE=10 означает, что каждый ширококвещательный пакет будет передаваться по 3 раза с паузой между ними 1с. Если значение COPY = 1, то параметр PAUSE не имеет значения.

Примеры конфигурации (при выводе команды \$DMP):
TXID=FFFF COPY=1 - широковещательный режим. Передается 1 копия пакета.
TXID=00FF COPY=1 - групповой режим. Передается 1 копия пакета.
TXID=FFFF COPY=2 PAUSE=10 - широковещательный режим. Каждый пакет передается по 2 раза с паузой в 1 с.

Особенностью широковещательного режима является то, что получив широковещательный пакет модуль выдает его на свой порт данных в независимости от своего значения \$MYID. Данный режим необходимо устанавливать на базовом модеме в случае конфигурации сети "точка-многоточка".

По умолчанию, параметр COPY=1 и в подавляющем большинстве случаев нет необходимости его изменять.

5.4.3 АДРЕСНЫЙ РЕЖИМ БЕЗ ПОДТВЕРЖДЕНИЯ

Для работы в адресном режиме без подтверждения параметр TXID должен содержать индивидуальный адрес, а параметр WA **у передающего модуля** установлен в 0.

В данном режиме отсутствует гарантия доставки. Методы для увеличения вероятности доставки аналогичны широковещательному режиму. В адресном режиме без подтверждения задействованы дополнительные параметры COPY и PAUSE. Параметр COPY определяет число копий индивидуальных пакетов, параметр PAUSE - паузу в 100мс интервалах между передачей копий пакетов.

Примеры конфигурации (при выводе команды \$DMP):
TXID=0001 WA=0 COPY=1 - передается 1 копия пакета.
TXID=0001 WA=0 COPY=2 PAUSE=10 - каждый пакет передается по 2 раза с паузой в 1 с.

Особенностью данного режима является то, что при получении модулем адресного пакета, на свой порт данных его выдаст только тот модуль, параметр MYID которого равен адресу получателя этого пакета. Данный режим можно устанавливать на всех модулях кроме базового в случае конфигурации сети "точка-многоточка".

По умолчанию, параметр COPY=1 и в подавляющем большинстве случаев нет необходимости его изменять.

5.4.4 АДРЕСНЫЙ РЕЖИМ С ПОДТВЕРЖДЕНИЕМ

Для работы в адресном режиме с подтверждением параметр TXID должен содержать индивидуальный адрес, а параметр WA **у передающего модуля** отличен от 0.

При получении такого пакета приемный модуль отправляет короткое подтверждение (ACK) о его приеме отправителю (если пакет принят с ошибками, подтверждение не отправляется). Отправитель же при неполучении подтверждения повторяет пакет. Таким образом, в данном режиме имеются **гарантии** доставки данных.

Не нулевой параметр WA задает время ожидания подтверждения, которое выражается в кратно времени передачи 1 пакета максимального размера при текущей скорости в эфире и способа кодирования.

В данном режиме задействован дополнительный параметр TRY, который задает число попыток (0-7) передачи пакета данных в случае отсутствия подтверждения. Если параметр TRY равен 0, то при отсутствия связи с удаленным модулем, пакет данных будет ретранслироваться **бесконечное** число раз. Если параметр TRY равен от 1 до 7, то по истечении числа передач TRY и отсутствия подтверждения, передающий модуль **удаляет** текущий пакет данных из своего буфера.

Удаленный модуль при этом может быть как в широковещательном, так и в одном из адресных режимах.

Примеры конфигурации (при выводе команды \$DMP):
TXID=0001 WA=1 TRY=0 время ожидания подтверждения равно времени передачи 1-го пакета максимального размера. В случае отсутствия связи с модулем 0001, пакет передается бесконечное число раз.
TXID=0010 WA=2 TRY=3 время ожидания подтверждения равно времени передачи 2х пакетов максимального размера. В случае отсутствия связи с модулем 0010, пакет передается 3 раза после чего удаляется.

При отсутствии повторителей в системе, параметр WA необходимо устанавливать в 1.

5.4.5 ОСОБЕННОСТИ ПРИМЕНЕНИЯ АДРЕСНОГО РЕЖИМА С ПОДТВЕРЖДЕНИЕМ

Если предполагается использовать модули для связи только двух объектов между собой, то на первый взгляд более логичным выглядит использование адресного режима с подтверждением, а не широковещательного, поскольку в режиме с подтверждением модули «гарантируют» доставку данных.

Тем не менее, когда внешнее оборудование использует протоколы с собственным механизмом проверки целостности и доставки сообщений (Болид, Modbus и подобные), даже в системах из 2-х объектов лучше использовать широковещательный режим или адресный без подтверждения.

Дело в том, что подтверждение доставки на уровне модулей вносит в работу системы элемент непредсказуемости и неуправляемости, что в некоторых случаях может привести к неработоспособности системы. Это связано с тем, что на работу протокола обмена данными на уровне внешнего оборудования накладывается собственный протокол обмена данными на уровне модулей.

Как правило, даже в случае системы из двух объектов, оборудование работает по принципу «запрос-ответ» - мастер посылает запрос и ждет ответ от слейва. Представим, что по какой-то причине один из запросов мастера не был доставлен с первого раза (помехи в радиоканале) и модуль, запрограммированный на работу с подтверждением начинает повторять его несколько раз. Мастер при этом уже не дождался ответа на этот запрос и посылает в модуль следующий запрос, который попадает в буфер модуля и ждет там своей очереди на отправку (модуль занят доставкой предыдущего запроса).

Таких запросов может накопиться несколько, и при возобновлении связи все они будут переданы в эфир, приняты слейвом, и слейв ответит на все эти запросы. Мастер может быть не готов к такой ситуации — он уже и «забыл» про не отвеченные запросы, а тут они будут получены.

В худшем случае (при достаточно продолжительном пропадании связи) может случиться также ситуация, когда полностью заполнится буфер модуля и данные на входе в модуль будут просто потеряны.

Таким образом, при использовании адресного режима с подтверждением возможны ситуации, когда время получения ответа на запрос становится непредсказуемым. Кроме этого, есть вероятность выхода системы из-под контроля и потери данных — модули могут быть заняты обеспечением гарантии доставки уже не нужных данных, а нужные данные будут становиться ненужными или вовсе теряться.

В широковещательном же режиме (или адресный без подтверждения) неуправляемых и необъяснимых ситуаций возникнуть не может. Худшее, что может случиться в случае проблем со связью — на некоторые запросы не будут получены ответы, а при появлении связи работа системы автоматически быстро возобновится.

В отличие от остальных режимов, в адресном режиме с подтверждением в случае установки параметра \$TRY в не нулевое значение и передачи пакета несколькими частями, в случае отсутствия связи (достижение счетчика TRY заданной величины) не переданные оставшиеся данные удаляются из буфера.



Допустим, что в режиме EOT на порт данных пришел единый пакет размером 600 байт. Модуль не может передать 600 байт одним пакетом и разобьет его на 2 пакета, например, 512 и 88 байт. В случае, если счетчик неполучения подтверждения достигнет своего заданного значения при передаче первого пакета 512 байт, то оставшийся пакет 88 байт не будет передаваться и будет удален из буфера.

5.5 РЕТРАНСЛЯЦИЯ ПАКЕТОВ

Модуль способен ретранслировать пакеты, не утрачивая своих основных функций.

В системе может быть до 8 ретрансляторов, номера которых задаются командой \$RT. Адреса ретранслируемых пакетов задаются командой \$RID.

В каждом пакете, передаваемом в эфир, находится специальное ретрансляционное поле (РП), которое обрабатывается каждым активным ретранслятором. Модуль, работая в режиме ретранслятора, принимая кадр из эфира, анализирует РП и адреса RIDx. Если в РП отсутствует маркер ретрансляции для данного модуля и адрес в пакете совпал с одним из

RIDx, принятый кадр записывается во внутреннюю ретрансляционную очередь, работающую по принципу FIFO (первый вошел, первый вышел).

Ретрансляция сообщений, находящихся в очереди, имеет меньший приоритет по сравнению с передачей собственных данных модуля. Ретрансляция информационных пакетов происходит только в случае правильного приёма всех данных пакета без ошибок.

Поскольку модуль в эфире работает в полудуплексном режиме, при применении ретрансляторов общая скорость передачи уменьшается прямо пропорционально количеству активных ретрансляторов, задействованных в процессе передачи данных между абонентами.

Для активизации режима ретрансляции достаточно присвоить модулю уникальный ретрансляционный номер (команда \$RT) и ввести хотя бы один адрес отправителя/получателя, пакеты которого необходимо ретранслировать (команда \$RID).

Более подробно о дополнительных возможностях по ретрансляции см. в разделе [«Расширенные возможности приема и ретрансляции пакетов»](#).

5.6 АЛГОРИТМ ВЫХОДА В ЭФИР (LBT)

В нормальном режиме работы, при наличии данных и отсутствия приема полезных данных в текущий момент, модуль сразу начинает передавать свои данные в эфир. Этого достаточно для большинства применений построенных по системе "запрос-ответ". Однако возможны варианты построения систем, когда несколько модулей должны независимо друг от друга передавать данные. В этом случае, с большей долей вероятности могут возникнуть коллизии при передаче данных, что приведет к их потере уже на начальном этапе передачи.

Для таких случаев, в модуле реализован простой алгоритм множественного доступа к эфиру (Listen Before Transmit). Алгоритм заключается в псевдослучайной задержке перед передачей, в течении которой осуществляется анализ эфира на предмет приема пакета. Если в течении этой задержки из эфира принят пакет (или начинается прием), после его обработки задержка генерируется заново. Если приема пакета не было, модуль начинает передавать свои данные. Алгоритм задается параметром \$LBT и может принимать следующие значения:

- 0 - отсутствие задержек перед передачей (по умолчанию);
- 1 - "длинный" алгоритм. Задержка для анализа эфира кратна времени передачи 1/2 от длины преамбулы. Максимальная задержка равна времени передачи пакета 512 байт;
- 2 - "короткий" алгоритм. Задержка для анализа эфира кратна времени передачи 1/2 от длины преамбулы. Максимальная задержка равна времени передачи пакета 256 байт;

К примеру, на скорости \$AR=3, \$MN=3 и выключенном \$FEC, время передачи пакета максимальной длины составляет 523 мс. В случае "длинного" алгоритма модуль генерирует псевдослучайную задержку кратную 8мс в пределах 523 мс (в случае "короткого" - кратную 8 мс в пределах 262 мс). Если в течении этой задержки нет приема пакета модуль выходит на передачу, иначе принимает пакет и заново генерирует задержку.

Как видно из сравнения, "короткий" алгоритм более "быстрый" и в случае небольшого количества модулей в системе, позволяет увеличить пропускную способность не тратя лишнее время на анализ эфира.



В системах с одним "мастером" рекомендуется отключать алгоритм LBT т.к. он может привести к не контролируемому времени отклика "слэйв" модулей из-за генерации псевдослучайных задержек перед передачей данных в эфир.

6 ФОРМАТ ПАКЕТА В ЭФИРЕ.

Максимальный *общий* размер пакета в эфире составляет 512 байт. Перед передачей в эфир данные проходят следующие этапы предварительной обработки:

- проверка данных на 7 битный формат. Сжатие в случае положительной проверки;
- добавление избыточности (помехоустойчивое кодирование);
- разбиение пакета на 32-байтные блоки и вычисление контрольной суммы для каждого блока.

При приёме пакета из эфира модем создает маркеры правильности приёма каждого блока информации - вычисляется его контрольная сумма и сравнивается с полученной. Если контрольные суммы совпадают, маркер для этого блока устанавливается в «1», и блок копируется во внутренний буфер. Иначе маркер устанавливается в «0», а блок игнорируется. Если после обработки пакета все маркеры равны «1», данные считаются корректными и передаются в порт модуля. Иначе ожидается повторный приём данного пакета (если это подразумевается установленным режимом работы).

В случае повторной ретрансляции одного и того же пакета (в адресном режиме с подтверждением) или передачи копий пакета (в широковещательном или адресном без подтверждения) модуль передает блоки внутри пакета в обратном порядке. Например, задан режим передачи пакета по 2 копии и необходимо передать 128 байт данных. Модем сформирует пакет из 4 блоков. В первой копии блоки будут передаваться в последовательности 0,1,2 и 3, а во второй - 3,2,1 и 0.

Применение маркеров уменьшает время достоверной и гарантированной передачи информации в случае не прохождения пакета с первого раза.

6.1 ПОМЕХОУСТОЙЧИВОЕ КОДИРОВАНИЕ

Для уменьшения повторных передач информационных пакетов, а также для более надёжной передачи данных кроме использования подтверждений, можно использовать прямое исправление ошибок (FEC). Для этого в модуле реализованы несколько способов помехоустойчивого кодирования: код Рида-Соломона (RS) и код Хэмминга (HAM). Характеристики кодов приведены в следующей таблице:

Код	Скорость	Характеристики
RS(7,5)	0,714	Каждое кодовое слово состоит из 15 информационных (<i>i</i>) и 6 проверочных (<i>p</i>) бит. Исправление 3 (информационных) бита.
RS(7,3)	0,429	Кодовое слово состоит из $9i+12p$ бит. Исправление 6 бит.
RS(15,11)	0,733	Кодовое слово состоит из $44i+16p$ бит. Исправление 8 бит.
RS(15,9)	0,600	Кодовое слово состоит из $36i+24p$ бит. Исправление 12 бит.
HAM(12,8)	0,667	Кодовое слово состоит из $8i+4p$ бит. Исправление 1 бит.
НЕТ	1	-

При выборе FEC необходимо учитывать характер помех в эфире или режим работы модуля. Например, в адресном режиме с подтверждением, когда неправильно принятый пакет будет ретранслирован, как правило, целесообразно использовать менее мощные коды или вовсе обойтись без них. В режиме же широковещательный гарантия доставки данных отсутствует, и для повышения вероятности доставки использование FEC оправдано.

Использование FEC приводит к снижению «информационной» скорости данных в эфире (скорость кода). Например, при использовании кода RS(7,3) при «физической» скорости в эфире 9600 бод получим «информационную» скорость $9600 \times 0,429 = 4118$ бод.

Тип помехоустойчивого кодирования и перемежения задается командой \$FEC.



Признак используемого кода передаётся в заголовке пакета, поэтому нет необходимости устанавливать одинаковый тип кода на всех модулях.

6.2 ПЕРЕМЕЖЕНИЕ

На практике часто искажаются не отдельные биты, а целые *последовательности* бит, поэтому при использовании FEC эффективно применение перемежения информационных и проверочных символов. Процесс заключается в передаче сначала первых символов каждого кодового слова, потом вторых, третьих и т.д. В случае возникновения пакетной ошибки

после процедуры де перемежения ошибки равномерно распределяются в каждом кодовом слове. При этом повышается вероятность исправления ошибок в принятых данных.

Код	Исправляемых ошибок без перемежения, бит	Исправляемых ошибок с Перемежением в блоке на 32 байта	
		Бит	Байт
RS (7,5)	3	54	6,75
RS (7,3)	6	174	21,75
RS (15,11)	8	48	6
RS (15,9)	12	96	12
HAM(12,8)	1	32	4

6.3 Мультипликация данных

Если размер пользовательских данных для текущего пакета значительно меньше максимального размера пакета в эфире, модуль копирует данные по блокам. Это увеличивает вероятность приема информации - на приемном конце модуль по контрольной сумме выбирает правильный блок и откидывает некорректный. В следующей таблице приведена зависимость мультипликации от размера данных и выбранного FEC.

FEC	Размер данных, байт	Мультипликация
RS(7,5)	1 ... 66	х 3
	67 ... 100	х 2
	101 ... 512	отсутствует
RS(7,3)	1 ... 64	х 3
	65 ... 97	х 2
	98 ... 512	отсутствует
RS(15,11)	1 ... 66	х 3
	67 ... 99	х 2
	100 ... 512	отсутствует
RS(15,9)	1 ... 72	х 3
	73 ... 108	х 2
	109 ... 512	отсутствует
HAM(12,8) или отсутствует	1 ... 64	х 3
	65 ... 96	х 2
	96 ... 512	отсутствует

Например, для кода RS(7,5) размер мультипликации 3 означает, что если пользовательские данные для текущего пакета будут от 1 до 66 байт, то они будут дублированы 3 раза в одном пакете. Если размер данных превышает 101 байт, то мультипликации не будет.

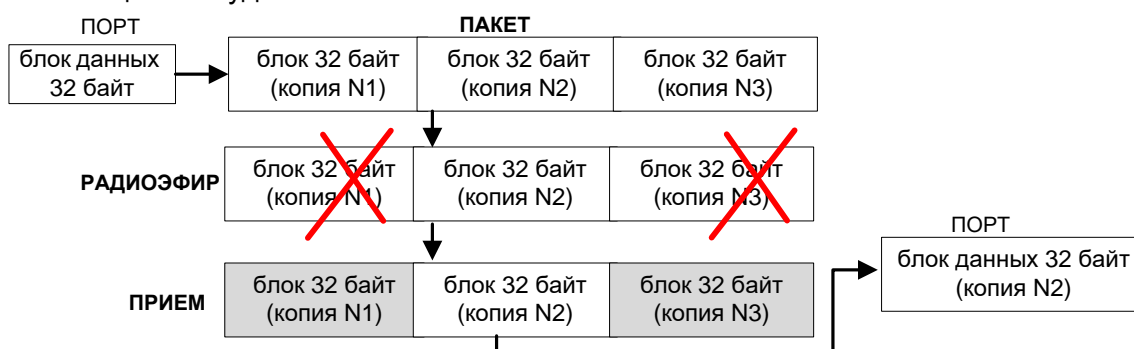

Возможность мультипликации задается командой \$DM.

По умолчанию мультипликация выключена.



При включенном шифровании данных AES, мультипликация автоматически отключается. Также, при мультипликации не осуществляется анализ данных в текущем пакете на 7 битное значение.

6.4 РАНДОМИЗАЦИЯ (СКРЕМБЛИРОВАНИЕ)

Для корректного функционирования приемника модема при выделении данных из эфира поток данных не должен иметь длинных (более 8 бит) последовательностей «0» или «1». Для обеспечения этого условия модем при передаче рандомизирует поток данных с помощью 16-битного генератора псевдослучайной последовательности. Вероятность наличия в потоке данных длинных последовательностей «0» или «1» уменьшается.

Рандомизация не может полностью исключить вероятность появления в потоке длинных последовательностей «0» или «1», поэтому с целью повышения надежности при приеме данных в модуле реализована функция принудительной вставки в поток данных «перепадов» уровней. Для этого биты в потоке данных дублируются своими инверсными значениями. Командой \$MN задается уровень, который определяет число бит передаваемых в эфир без изменений (после рандомизатора), после чего в выходной поток вставляется 1 бит, являющийся инверсией предыдущего. Таким образом, выходной поток данных будет обязательно иметь необходимые перепады. Определены следующие уровни:

\$MN=	Инверсия после:
0	каждого бита. (код Манчестер 2)
1	каждого 6-го бита
2	каждого 15-го бита
3	каждого 10-го бита (<i>по умолчанию</i>)

6.5 ОЦЕНКА ВРЕМЕНИ ПЕРЕДАЧИ

Для корректной установки тайм-аута ожидания ответа у мастера системы можно воспользоваться командой \$TХТ. Команда выводит время передачи пакета в эфире при текущей конфигурации модуля (скорость в эфире, помехоустойчивое кодирование и т.д).

Тайм-аут складывается из времени передачи запроса, ответа и времени передачи данных по последовательному интерфейсу. В качестве размера запроса и ответа необходимо задавать максимальные значения в системе.

Например, известно, что размер запроса не превышает 20 байт, а размер ответа не более 256 байт. Допустим, модуль настроен на следующие параметры:

\$AR=3 - Скорость в эфире 9600 бит/сек
\$FEC=3 - Код FEC RS(15.9)
\$MN=3 - Вставка инверсного бита после каждого 10-го

Вычисляем время передачи запроса и ответа:

```
OK> $TХТ 020 256
txReq = 70 ms (20)
txAns = 436 ms (256)
txCom = 554 ms (532)
sum = 1060 ms
```

Максимальное время передачи в эфире будет 506 мс. К этому времени нужно прибавить время передачи по проводному интерфейсу. Запрос будет передаваться по порту 1 раз (от удаленного модема к подключенному устройству), а ответ 2 раза (от удаленного устройства к модему и от мастер модема к устройству мастер). Общий размер данных передаваемых по порту в примере будет $20 + 2 \cdot 256 = 532$ байт. При скорости по интерфейсу 9600 это займет $(532 \cdot 10) / 9600 = 554$ мс.

Общее время, таким образом составляет $506 + 554 = 1060$ мс. К этому времени необходимо прибавить время отклика оборудования и запас, например, в 100мс.

7 РАСШИРЕННЫЕ ВОЗМОЖНОСТИ ПРИЁМА И РЕТРАНСЛЯЦИИ

Расширенные возможности для ретрансляции и приёма пакетов подразумевают дополнительный анализ пакета по полученному ретрансляционному полю (РП) с целью его дальнейшей ретрансляции и/или приёма. Любой пакет, предназначенный для расширенной ретрансляции или приёма, идентифицируется адресом, который занимает одну ячейку во внутренней таблице модуля. Всего может быть запрограммировано до 8 различных ячеек. В адресе ячейки может быть как индивидуальный адрес, так и маска на подгруппу или группу. Наличие маски означает, что не будет происходить сравнение старших и/или младших значений адресов полученного пакета и адреса ячейки, а окончательное решение будет основываться на сравнении частей адресов, не «закрытых» маской. Каждая ячейка может содержать любой идентификатор адреса (ретрансляция или приём). Ячейки необходимо распределять между идентификаторами, исходя из реальной необходимости, и по возможности назначать адресацию в радиосети таким образом, чтобы была возможность введения не индивидуальных адресов, а групповых. Идентификатор каждой ячейки автоматически присваивается при выполнении команд \$RID и \$PID.

Каждая ячейка может содержать специальную маску для анализа РП пакета. При программировании маски предусмотрены две логические операции: «ИЛИ» (символ «|») и «И» (символ «&»). Если маской необходимо выделить один или несколько ретрансляторов, указанных в РП пакета, то используется операция «ИЛИ», если группу – операция «И». Если пакет от ретранслятора (группы ретрансляторов) должен быть обработан, необходимо в команде программирования маски указать знак обработки «+», иначе — «-».

При программировании адресов \$RIDx вводятся следующие параметры:

- признак адреса повторяемого пакета (адрес отправителя/адрес получателя);
- признак разрешения на повтор пакета с РП, равным «0»;
- специальная маска и логическая операция, которая определяет действие между запрограммированной маской и полученным РП пакета.



Программировать анализ маски РП следует только в том случае, если между конечным абонентом и цепочкой ретрансляторов существует «прямая видимость» в радиозфире, вследствие чего может увеличиваться трафик пакетов из-за множественной ретрансляции.

Рассмотрим пример необходимости анализа РП пакета на предмет повторения, учитывая специальную маску.

В случае если ретрансляторы находятся в прямой видимости друг от друга, могут иметь место лишние повторы пакетов. Данная ситуация иллюстрируется на следующем рисунке:

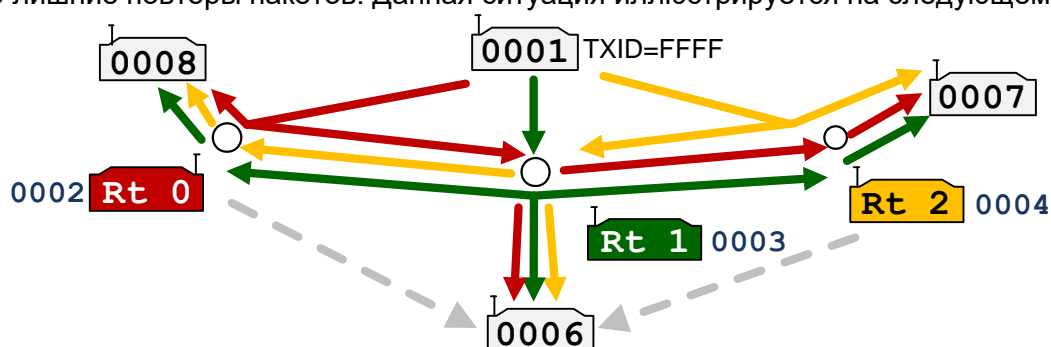

Модули 0002, 0003 и 0004 «слышат» друг друга и работают в режиме ретрансляторов пакетов для модулей 0008, 0006 и 0007 от базового 0001.

Рассмотрим прохождение широковещательного пакета от 0001 до 0006. В данной ситуации 0003 повторит прямой пакет от 0001 и пакеты, ретранслированные модулями 0002 и 0004. Следовательно, в направлении 0006 будет 3 пакета от 0001. Также, на модуль 0006 возможно прохождение (пунктирная линия) прямых пакетов от ретрансляторов 0 и 2. Эфир будет забит лишними пакетами и скорее всего, такая система работать не будет.

Зададим для модуля 0006 и 0003 теперь такую расширенную конфигурацию:

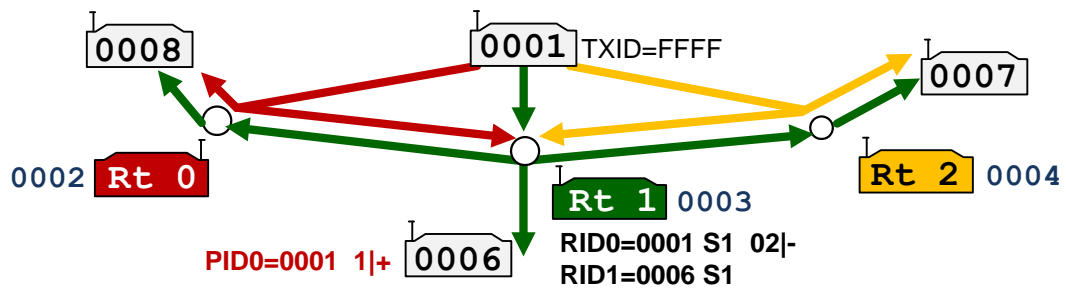

Для 0003 конфигурация расшифровывается как:
 Не повторять от 0001, если они прошли через ретранслятор 0 ИЛИ 2
 Повторять от 0006

Для 0006 конфигурация расшифровывается как:
 Принимать от 0001 только, если он прошел через ретранслятор 1

Окончательная настройка системы будет выглядеть следующим образом:

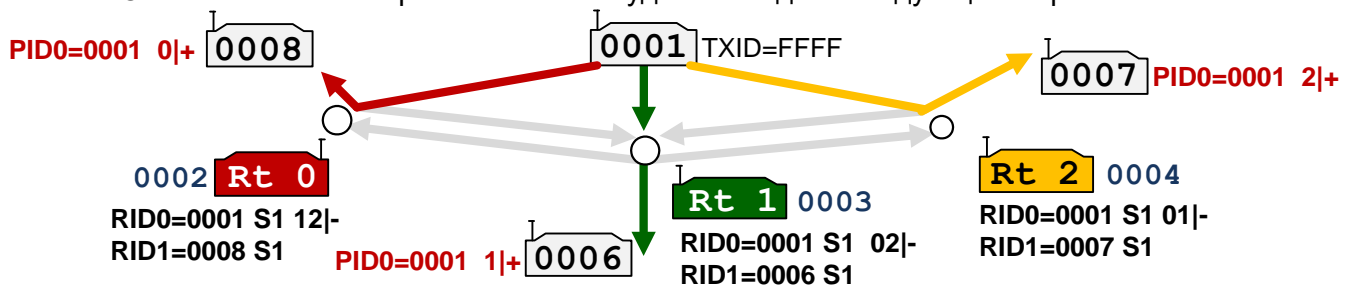

Примеры программирования масок:

- RID1=0001 S1 57&+** Ретранслировать пакеты от 0001, только если они уже ретранслированы ретрансляторами 5 И 7. В любом другом случае они не ретранслируются.
- RID7=0001 D1 57&-** Не ретранслировать пакеты, предназначенные модулю 0001, которые уже ретранслированы ретрансляторами 5 И 7. В любом другом случае они ретранслируются.
- RID1=0001 S0 07|+** Ретранслировать пакеты от 0001, только если они уже были ретранслированы ретрансляторами 0 ИЛИ 7. В любом другом случае они не ретранслируются.
- RID1=00FF S1 07|-** Не ретранслировать пакеты от группы абонентов (0001, 0002...000E), которые уже были ретранслированы ретрансляторами 0 ИЛИ 7. В любом другом случае они ретранслируются.

Еще один пример (повторители в линию) показан на рисунке ниже:

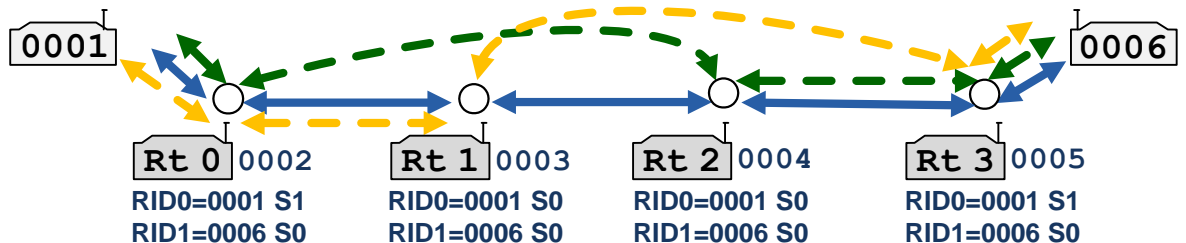

Необходимо обеспечить связь между модулями 0001 и 0006. Для этого понадобилось 4 ретранслятора. При планировании обнаружилось частичное прохождение радиосигнала между 0002 и 0004 и между 0003 и 0005. Если запрограммировать ретрансляторы стандартными средствами (без анализа масок), то в эфире будут лишние пакеты, которые могут привести к не работоспособности системы.

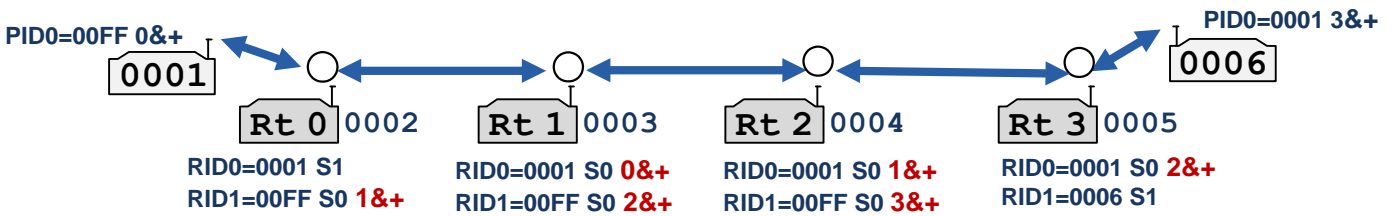

Введение соответствующих масок у ретрансляторов позволило строго определить путь прохождения пакетов между модулями 0001 и 0006 не обращая внимание если ли прямое прохождение сигнала между модулями ретрансляторами или нет .

7.1 РЕТРАНСЛЯЦИЯ С ПОДМЕНОЙ АДРЕСА ПОЛУЧАТЕЛЯ

Рассмотрим пример, когда с базового модуля 0001 необходимо опрашивать устройства подключенные к 0002-0005. Причем группа модулей 0003-0005 находится в не зоны устойчивой связи. После ввода повторителя Rt0 у модулей 0003-0005 необходимо прописать маски расширенного приема, чтобы исключить прием прямых пакетов. Базовому модулю также необходимо прописать маску расширенного приема:

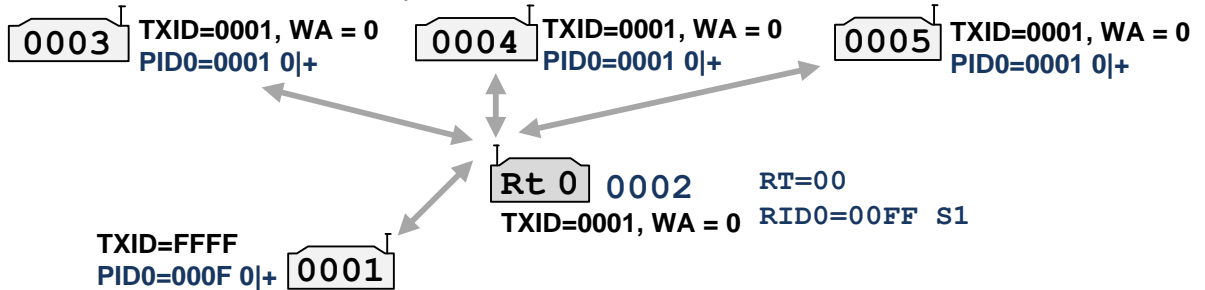

Данная схема требует дополнительных настроек - программирование масок. С помощью подмены адреса получателя у ретранслятора настройки будут выглядеть следующим образом:

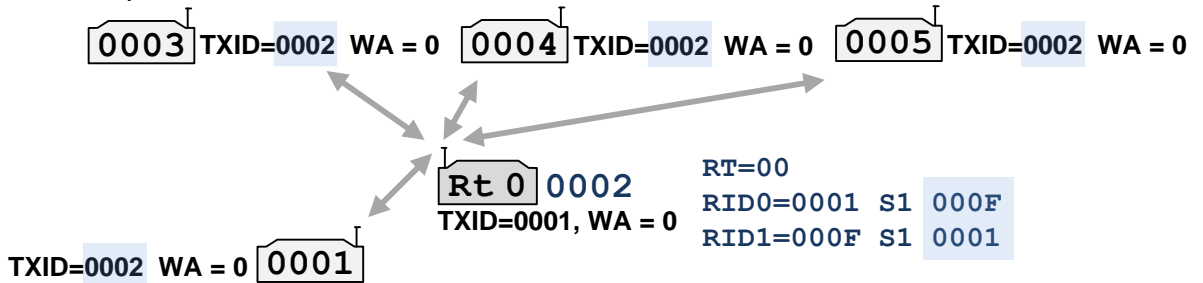

У всех модулей кроме ретранслятора 0002 настройки будут **одинаковые и отсутствуют** маски расширенного приема. Это позволит быть им взаимозаменяемыми - любой модем можно поменять местами в т.ч. с базовым. Также, конфигурация позволяет "отвязаться" от номера ретранслятора - его можно менять не конфигурируя остальные модемы.

Принцип работы данной схемы следующий: все модули (кроме ретранслятора) передают информацию в адресном режиме без подтверждения модулю 0002 (\$TXID=0002 WA=0), который является ретранслятором. Модуль 0002 получив пакет от модуля 0001 ретранслирует его и подменяет адрес назначения на 000F (\$RID0=0001 S1 000F). Пакеты от 0003-0005 также ретранслируются, но адрес назначения подменяется на 0001 (\$RID1=000F S1 0001).

7.2 ПРИЁМ РЕТРАНСЛИРОВАННЫХ ПАКЕТОВ

При прохождении пакетов между модулями через сеть повторителей (ретрансляторов) желательно исключить дублирование от соседних ретрансляторов некоторых служебных пакетов процесса обмена информацией, т.к. они требуют немедленной реакции, и поэтому

возможно заполнение эфира лишними пакетами, что уменьшает общую пропускную способность канала.

Для исключения приёма не нужных пакетов имеется возможность установить маску на приём/игнорирование пакетов только от определенных ретрансляторов или группы ретрансляторов. Программирование приёма пакета от ретрансляторов осуществляется командой \$PIDx. Всего может быть запрограммировано до 8 значений PID. Синтаксис ввода и логика маски аналогична маске при анализе РП процесса ретрансляции пакетов.

Рассмотрим пример:

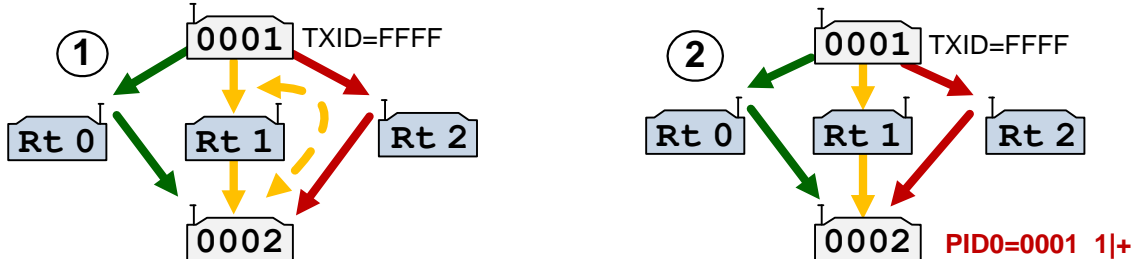

Допустим, что в данном примере неизвестно, как запрограммированы ретрансляторы 0,1 и 2. Но известно, что 0002 находится в радиовидимости всех 3-х. Также, есть частичное прямое прохождение пакетов между 0001 и 0002. Необходимо, чтобы пакеты от 0001 воспринимались модулем 0002 по **единственному** пути - прошедшие через ретранслятор 1.

После ввода модулю 0002 значение **PID0=0001 1|+**, он будет обрабатывать пакеты **только** прошедшие через ретранслятор 1. Все остальные будут игнорироваться.

Примеры программирования маски:

- \$PID0=0001 57&+ | Принимать пакеты от 0001, только если они были ретранслированы ретрансляторами 5 И 7. В любом другом случае они игнорируются.
- \$PID3=0004 57&- | Не принимать пакеты от 0004, которые был ретранслированы ретрансляторами 5 И 7. В любом другом случае они принимаются.
- \$PID7=0011 07|+ | Принимать пакеты от 0011, только если они уже были ретранслированы ретрансляторами 0 ИЛИ 7. Иначе они игнорируются.
- \$PID3=00FF 07|- | Не принимать пакеты от группы 00, которые были ретранслированы ретрансляторами 0 ИЛИ 7. В любом другом случае они принимаются.

Рассмотрим пример из цепочки ретрансляторов из предыдущего примера:

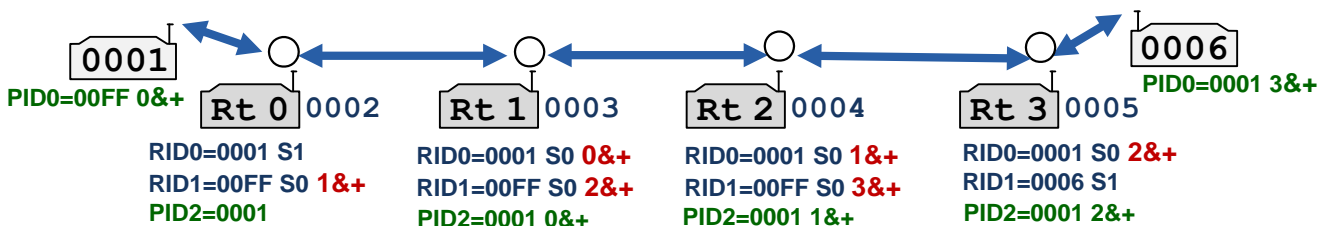

Если между ретрансляторами возможно прямое прохождение пакетов, то допустима ситуация когда, например, модуль 0003 получает "свой" запрос непосредственно от базового модуля 0001 и начинает передавать ответ. Но в это же время начинается ретрансляция этого же пакета-запроса модулем 0002. Возможна коллизия в эфире в следствии чего, на ответ от 0003 будет "наложен" ретранслируемый пакет от 0002. В итоге запрос-ответ от модуля 0001 на 0003 не пройдет.

Задание соответствующих масок PID (на рисунке отмечены зеленым) исключает эту проблему - модуль примет и выдаст на свой порт запрос только тогда, когда совпадет условие в маске PID.

7.3 ИГНОРИРОВАНИЕ ПАКЕТОВ

В модуле реализована возможность игнорирования пакетов от определенных абонентов или приёма пакетов только от определенного абонента (группы абонентов). Данное свойство удобно использовать при организации радиосети в широкоэвещательном режиме с одной или несколькими базовыми станциями, когда приём пакетов от абонентов, не являющихся базовой станцией, нежелателен. Адрес базовой станции задаётся командой

\$PIDx, в которой отсутствует маска анализа РП. Значение FF в адресе PID означает, что при анализе PID данная часть адреса не будет анализироваться, т.е. имеется возможность замаскировать целую группу абонентов.

Программирование базовых станций также может потребоваться, в случае если несколько модулей, соединенных в сеть RS-485, работают на несколько базовых станций. В этом случае получение широковещательного пакета может вызвать коллизию в сети, хотя пакет может быть предназначен только одному абоненту, подключённому в сеть RS-485.

Рассмотрим пример конфигурации сети с одной базовой станцией, работающей в широковещательном режиме.

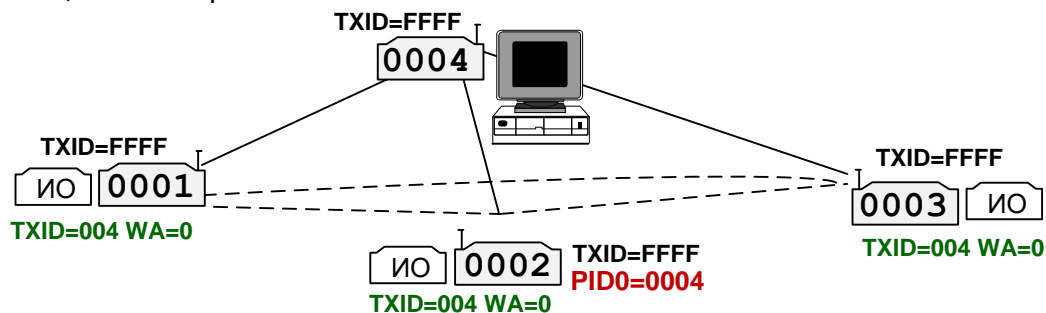

Базовая станция 0004 передаёт запрос на модули 0001-0003. Каждое ИО (исполнительное оборудование), получив свой запрос, передаёт ответ в модуль. Этот ответ также принимают все модули в сети и передают в свой порт. Если, например, для ИО модуля 0003 необходимо не допустить получение информации от ИО других модулей, достаточно установить в 0003 значение PID, равное 0004. В этом случае на последовательный порт 0003 будет поступать информация только от базовой станции 0004.

Однако эту задачу можно решить другим способом (более правильным) - установить у модулей 0001-0003 адресный режим с 0004 без подтверждения ($TXID=0004 WA=0$).

Коллизии в сети RS-485 могут возникнуть, например, в следующей системе:

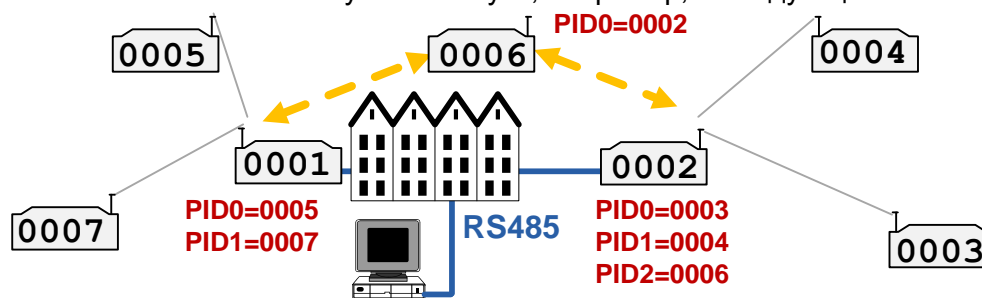

Объекты расположены по разные стороны большого здания. При использовании одной базовой станции охватить всю сеть сбора информации не представляется возможным. Поэтому было принято решение установить два базовых модуля 0001 и 0002 по разные стороны здания. В данной ситуации выяснилось, что пакет от 0006 проходит как в 0001, так и в 0002. Оба модуля при этом одновременно выдают эти пакеты в сеть RS-485, что вызывает коллизию. Установка соответствующих значений PID на модулях 0001 и 0002 решает проблему. В данной конфигурации 0001 будет игнорировать данные от 0006. Информация от 0006 будет поступать в центральный пункт только через 0002.



Если модулем получен пакет, содержащий информацию для удалённой конфигурации, он обрабатывается независимо от того, находится ли адрес отправителя пакета в списке активированных адресов виртуальных базовых станций или нет.

8 ФИЛЬТРАЦИЯ ДАННЫХ

В модуле реализованы простые фильтры пакетов на предположении о том, что в популярных телеметрических протоколах первый байтом идет адрес устройства. В фильтр можно включить диапазон разрешенных значений от 0x00 до 0xFF - если значение задано (разрешено) пакет проходит через фильтр (передается в эфир, принимается из эфира или ретранслируется), иначе удаляется. Применение фильтров позволяет включить модем в общую сеть RS485 и не передавать в эфир весь трафик (выдавать на порт) или ретранслировать только конкретные пакеты. Конечно, для корректной фильтрации необходимо знать тип данных.

По умолчанию, все фильтры отключены.

Фильтры задаются в командном режиме следующими командами:

\$xFL=cccc Задаёт способ фильтрации cccc (способы фильтрации описаны далее);
\$xFLDMP Вывод адресов разрешенных для фильтрации;
\$xFL+aabb Включение диапазона адресов aa-bb для разрешения фильтрации;
\$xFL-aabb Исключение диапазона адресов aa-bb из разрешения для фильтрации;
\$FLS Запись адресов для фильтрации в ЭНОЗУ;

где, x - 'T' фильтр исходящих данных, 'R' - фильтр входящих данных, 'RT' - фильтр для ретрансляции.

Способ фильтрации (\$xFL) хранится в общем профиле модема и может быть изменен удаленно по эфиру. Сами же адреса в профиле не хранятся и не могут быть изменены удаленно. Соответственно, для записи способа фильтрации в ЭНОЗУ необходимо выполнить команду \$S (для адресов - \$FLS). Возможны следующие варианты фильтрации:

----	Фильтр отключен (значение по умолчанию).
RTUA	Фильтр настроен на пакеты протокола Modbus RTU. Если адрес присутствует в списке разрешенных значений, то пакет проходит через фильтр. Иначе удаляется. Также, пакет удаляется если не соответствует пакету протокола Modbus RTU. Соответствие основывается на корректности контрольной суммы пакета (CRC).
DL8A	Аналогичен RTUA, только CRC пакета рассчитывается по алгоритму DALLAS CRC8.
1BYT	Фильтр проверяется 1-ый байт пакета на разрешенные значения без привязки к какому-либо протоколу (разрешенные значения задаются в адресах для фильтрации).
NONE	Фильтр запрещает все пакеты.

В адресе пакета может быть закодировано направление передачи. К примеру, если в протоколе Modbus RTU адрес 0x04 присутствует в запросе и ответе, то в других запрос может содержать адрес 0x04, а ответ 0x84.

Для понимания процесса фильтрации на примере фильтра исходящих данных в эфир приведем следующую простую схему:



В существующую проводную систему необходимо включить удаленный и локальный модуль IO. Без фильтрации пакетов весь трафик между мастером и устройствами с адресами 0x10 и 0x11 передавался бы в эфир. После задания на модуле IO_Slave с адресом 0x12 фильтр только на пакет 0x13, в эфире будут запросы только к модулю IO_Slave с адресом 0x13. После этого останется только установить на мастере корректный тай-аут ожидания ответа с учетом задержки передачи данных в эфире.

Также, на модуле IO_Slave 0x12 необходимо будет задать время \$PACT - на скорости 9600 значений 5-10мс будет достаточно. Даже если оно будет больше чем время между запросом и ответом, например, между мастером и Slave 0x10 и этот "склеенный" запрос-

ответ попадает в буфер модуля IO_Slave, он отбросится по причине не совпадения контрольной суммы.

8.1 ФИЛЬТРАЦИЯ ИСХОДЯЩИХ ДАННЫХ

Фильтр входящих данных по последовательному порту (исходящих данных предназначенных для передачи в эфир) может принимать следующие значения:

----, RTUA, DL8A, 1BYT, NONE

При значении фильтра NONE, пакеты поступившие по последовательному порту не передаются в эфир вообще.

Следует отметить, что контрольная сумма по Modbus RTU/ DALLAS CRC8 у пакета в буфере подсчитывается всегда поэтому, если задан фильтр RTUA или DL8A, то не обязательно задавать соответствующий тип протокола входящих данных (команда \$DAT).

8.2 ФИЛЬТРАЦИЯ ВХОДЯЩИХ ДАННЫХ

Фильтр входящих данных из эфира может принимать следующие значения:

----, RTUA, DL8A, 1BYT, NONE

При значении фильтра NONE, данные полученные из эфира не выдаются на последовательный порт вообще.

8.3 ФИЛЬТРАЦИЯ ДАННЫХ ПРИ РЕТРАНСЛЯЦИИ

Фильтр ретранслируемых данных может принимать следующие значения:

----, RTUA, DL8A, 1BYT

Рассмотрим применение фильтра при ретрансляции на примере. Известно, что в системе применяется протокол modbus rtu. Ретрансляция осуществляется по цепочке. К модулям 0002-0006 подключены slave устройства с адресами 0x20...0x24 соответственно. Конфигурация на уровне расширенного приема и ретрансляции выглядит следующим образом:

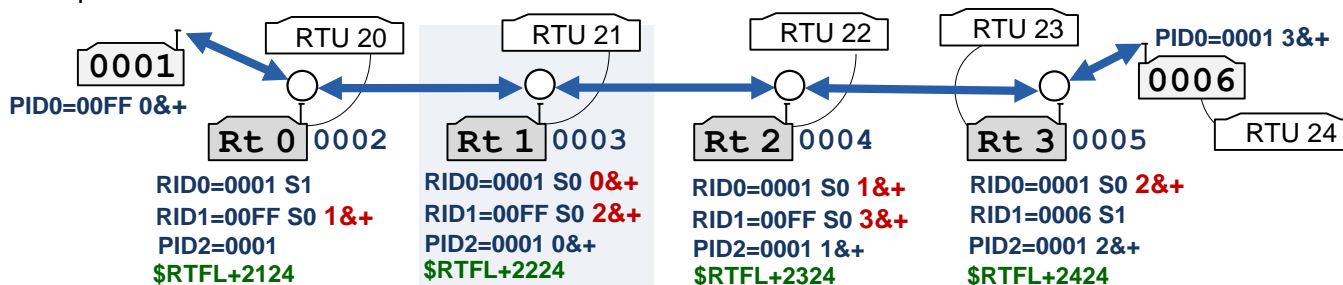

Без задания фильтра возникает ситуация когда, например, модуль 0003 получает modbus запрос 21. Сначала он выдает его на свой порт, а потом ретранслирует этот запрос, который далее будет ретранслирован по цепочке до модуля 0006. В этот момент устройство RTU 21 отвечает. В итоге имеем лишнюю ретрансляцию запроса, на который в цепочке далее никто не ответит.

Задание фильтра \$RTFL+2224 будет означать, что модуль 0003 будет ретранслировать modbus пакеты только с адресами 0x22, 0x23 и 0x24. Итоговая конфигурация фильтров для каждого устройства показана зеленым цветом. Также, необходимо будет выставить фильтр на ретрансляцию modbus пакетов - \$RTFL=RTUA.

9 ПРИМЕРЫ ОРГАНИЗАЦИИ СЕТЕЙ

9.1 АДРЕСНЫЙ РЕЖИМ

9.1.1 АДРЕСНЫЙ РЕЖИМ С ПОДТВЕРЖДЕНИЕМ.

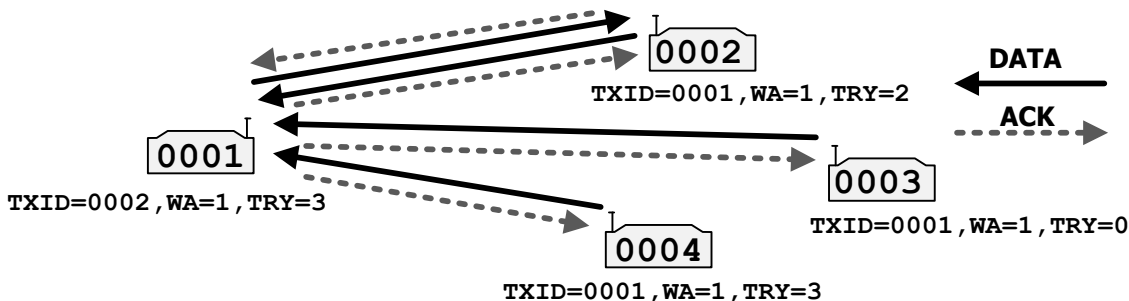

В данном режиме гарантируется доставка данных адресату. Отослав «индивидуальный» пакет, модуль ожидает подтверждения приёма со стороны получателя и повторяет пакет при неполучении подтверждения по истечении тайм-аута равному времени передачи пакета максимального размера на текущей скорости.

В данном режиме модуль может передавать данные только одному адресату, но поддерживать несколько виртуальных соединений (отсылать короткие кадры подтверждения).

9.1.2 АДРЕСНЫЙ РЕЖИМ БЕЗ ПОДТВЕРЖДЕНИЯ.

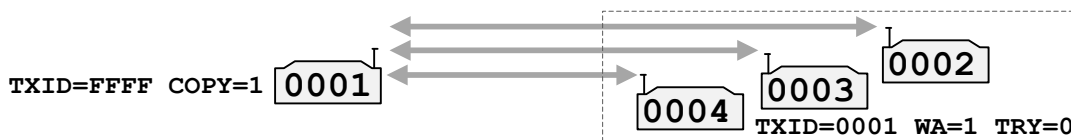

Модуль 0001 выступает в качестве "базы" (с т.з. внешнего оборудования) и работает в широкоэмиттерном режиме - пакеты от него принимают все модули. Модули 002, 003 и 004 настроены на базовый модем без подтверждения. Информационные пакеты от них будут выдаваться только на порт данных базового модуля.

9.1.3 АДРЕСНЫЙ РЕЖИМ БЕЗ ПОДТВЕРЖДЕНИЯ С ПОВТОРИТЕЛЕМ.

Режим повторителя у модуля активируется установкой параметра \$RT и фильтра \$RID.

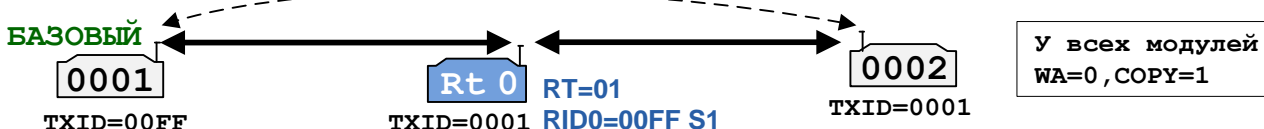

Такая конфигурация не исключает приёма модулями 0001 и 0002 «прямых» пакетов друг от друга, что может привести к избыточным пакетам в эфире. Поэтому, при вводе повторителя в систему рекомендуется устанавливать маски расширенного приема всем модулям создавая таким образом "виртуальный" путь прохождения пакетов:

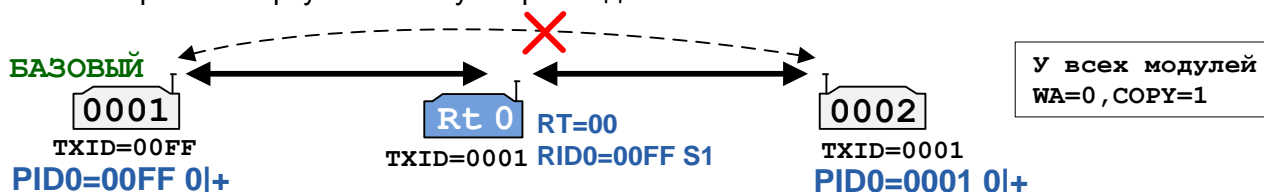

В этом случае, 0001 будет реагировать на пакеты от 0002 только, если они прошли через повторитель и будет игнорировать прямые пакеты. Тоже самое верно и для 002.

Альтернативная схема с подменой адресов при ретрансляции показана на следующем рисунке:

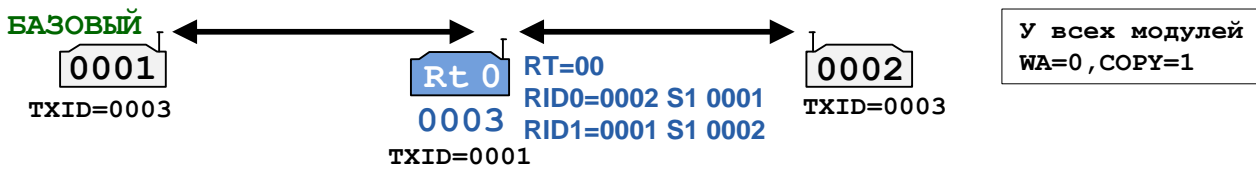

9.2 РЕЖИМ «ШИРОКОВЕЩАТЕЛЬНЫЙ»

9.2.1 ШИРОКОВЕЩАТЕЛЬНАЯ СЕТЬ БЕЗ ГАРАНТИИ ДОСТАВКИ СООБЩЕНИЙ

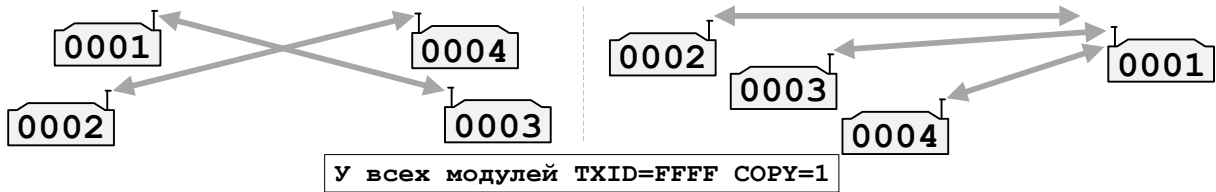

Модули 0001-0004 являются равноправными членами сети и могут принимать пакеты друг от друга.



Несмотря на то, что в данном режиме нет гарантии доставки сообщений, он является предпочтительным почти во всех случаях, т.к. механизм доставки сообщений реализуется на более высоком уровне - на уровне протоколов оборудования, подключенных к модулям. При "нормальной" связи, лишние пакеты подтверждений от самих модулей могут "загрузить" радиоэфир, тем самым снизить пропускную способность канала. Данная адресация установлена **ПО УМОЛЧАНИЮ**

9.2.2 ШИРОКОВЕЩАТЕЛЬНАЯ СЕТЬ С ГАРАНТИЕЙ ДОСТАВКИ СООБЩЕНИЙ

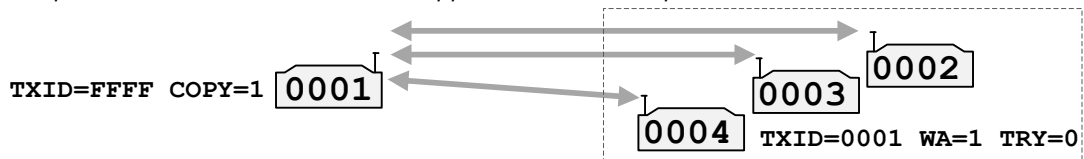

Модуль 0001 работает в широковещательном режиме. Модули 0002-0004 входят в адресный режим с 0001 с гарантией доставки данных.

9.2.3 ШИРОКОВЕЩАТЕЛЬНАЯ СЕТЬ С ПОВТОРИТЕЛЕМ

Широковещательная сеть с повторителем показана на следующем рисунке (для модулей 0001, 0003 и 0004 крайне желательно установить маски расширенного приема, чтобы исключить прием прямых пакетов):

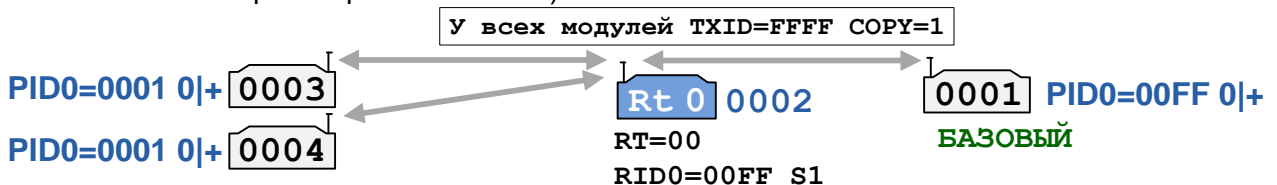

10 ШИФРОВАНИЕ ДАННЫХ

В модуле реализовано 2 метода шифрования - AES128 с 16 битным ключом и простое XOR шифрование. Методом AES шифруются только пользовательские данные. Методом XOR только заголовок.



Ключи AES и XOR нельзя узнать. Их можно либо удалить, либо изменить. По умолчанию, ключи AES и XOR **НЕ ЗАДАНЫ**.
Признаком наличия ключей является метка ***KEY** (для ключа AES) или метка ***SK** (для ключа XOR) в результатах вывода команды \$DMP.

10.1 ШИФРОВАНИЕ AES

Шифрование AES осуществляется с помощью 16 битного ключа. Ключ задается в командном режиме с помощью команд \$KEA (в ASCII символах) или \$KEN (в 16-ричном формате).

Данные шифруются блоками по 16 байт. В конце блоков добавляется 32 битная контрольная сумма. После этого, зашифрованный блок передается на кодирование для передачи в эфир (добавляется заголовок, FEC, разбивка на блоки и т.д.).

У каждого модуля должен быть одинаковый ключ. В случае, если после дешифрования не совпадает 32 битная контрольная сумма, данные в порт не выдаются.

Максимальный размер полезных данных передаваемых в эфир в 1 пакете при использовании шифрования AES составляет 508 байт.

10.2 ШИФРОВАНИЕ XOR

Шифрование XOR осуществляется с помощью 6 байтного ключа методом операции XOR. Ключ задается в командном режиме с помощью команды \$SK (Simple Key). Данным методом шифруется заголовок пакета. Если на удаленном модуле ключ SK будет задан неверно, то у заголовка пакета не совпадет контрольная сумма и пакет не будет декодироваться. Данное свойство будет полезно, когда в пределах радиовидимости текущей сети появляется аналогичная другая. Это может исключить некорректное поведение, например, встроенного Ю модуля модуля.

11 Модуль ввода вывода (IO)

11.1 ОБЩИЕ СВЕДЕНИЯ

Состояние входов/выходов модуля может быть прочитано/установлено по радиоканалу или по активному интерфейсу командами Modbus ASCII/RTU (распознаются автоматически). Форматы сообщений и карта регистров приведена в разделе "[Карта регистров Modbus](#)".

Модуль ввода/вывода может работать в следующих режимах:

IO_Slave – пассивный режим, модуль принимает по радио или активному порту и выполняет запросы и команды в протоколе Modbus. **Включен по умолчанию.**

IO_Master – мастер режим. Модуль сам формирует в цикле запросы по радио или активному порту команды в протоколе Modbus для опроса и управления удаленными модулями, работающими в режиме IO_Slave, благодаря чему обеспечивается трансляция состояния входов удаленных модулей на выходы мастера и наоборот – входов мастера на выходы удаленных модулей.

IO_Chain – мастер режим. Аналогичен режиму IO_Master. Отличие от режима IO_Master состоит в том, что модули IO_Slave опрашиваются не поочередно, а одним широкополосным пакетом. Каждый модуль IO_Slave получив такой пакет, прописывает в нем информацию о своих входах, выставляет свои выходы и ретранслирует пакет дальше. Режим IO_Chain может быть однопроходным или двухпроходным. С помощью данного режима можно опрашивать модули находящиеся вне зоны радио видимости мастера через соседние модули IO_Slave *не программируя функции ретрансляции модуля.*

IO_Trans – (прозрачное транслирование) пассивный режим, модуль принимает по радио или активному порту и выполняет запросы и команды в протоколе Modbus. Аналогичен режиму IO_Slave. В дополнении к нему, выходы модуля устанавливаются значениями, которые передаются во всех информационных пакетах.



Режим IO_Master включается командой **\$IOMASTER**
 Режим IO_Chain включается командой **\$IOCHAIN**
 Режим IO_Slave включается командой **\$IOSLAVE**
 Режим IO_Trans включается командой **\$IOTRANS**

11.2 Входы IN1...IN4

К четырем парам клемм IN1...IN4 подключаются внешние дискретные датчики типа «сухой контакт» (выключатели, кнопки, концевые выключатели, контакты реле или датчики различного типа с транзисторным выходом) или транзисторные ключи n-p-n типа с открытым коллектором.

Каждый вход имеет светодиодный индикатор состояния, расположенный у соответствующей пары клемм. Индикатор загорается при замыкании клемм.



Входы модуля не имеют гальванической развязки ни между собой, ни с внутренними цепями (контакты GND всех входов соединены внутри модуля). Внутреннее сопротивление контактов подключаемых к входам не должно превышать 100 Ом.

Схема подключения внешних цепей к входам IN1...IN4, а также внутренняя схема входных цепей модуля (на примере одного канала) показана на следующем рисунке.

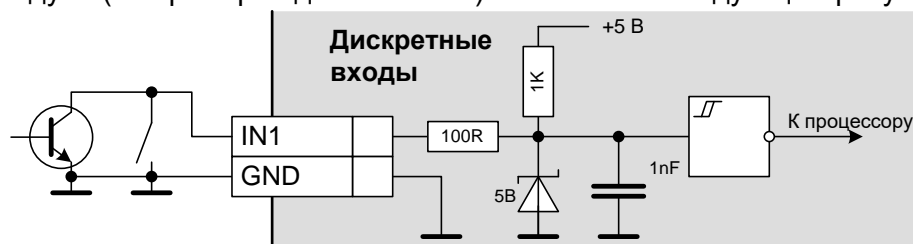

11.3 Выходы OUT1...OUT4

К четырем группам клемм OUT1...OUT4 подключаются внешние исполнительные устройства.

Выходы OUT1...OUT4 представляют собой переключающие электромагнитные реле, позволяющие коммутировать нагрузку с максимально допустимым током 4 А при напряжении 250 В 50 Гц или 4 А при постоянном напряжении 24В. На клеммы выведены сухие контакты реле со следующими обозначениями:

- **A** – нормально замкнутый;
- **B** – перекидной;
- **C** – нормально разомкнутый.

Каждый выход OUT1...OUT4 имеет собственный светодиодный индикатор состояния, расположенный непосредственно у соответствующей группы клемм. Индикатор загорается при срабатывании реле (замыкании клемм B и C и размыкание клемм B и A).

Выходы реле модуля гальванически развязаны между собой и внутренними цепями.

11.4 ТЕСТ ВХОДОВ/ВЫХОДОВ

Работоспособность входов/выходов может быть проверена по команде BOOT_DEF загрузчика. При переходе в режим BOOT_DEF модуль IO становится не активным. В режиме тестирования при замыкании соответствующего входа, замыкается соответствующий выход и индикатор ALARM.

11.5 КЛЕММА 1WIRE

Схема выходного блока интерфейса 1WIRE показана на рисунке.

Интерфейс не имеет отдельного выхода питания. Внешние устройства должны работать либо по "паразитному" питанию линии 1WIRE, либо иметь внешнее.

Встроенной схемы достаточно для подключения, например, датчиков температуры без внешнего питания.

В момент преобразования (измерение температуры) включается внутренний сигнал 1WIRE_PU.

Логика работы интерфейса 1WIRE в составе модуля ввода-вывода на данный момент не определена. Доступна только тестовая команда \$IO1WDMP при вводе которой в командном режиме осуществляется поиск и отображение подключенных устройств.

Модуль поддерживает до 8-ми датчиков температуры (DS18B20 или DS18S20) и до 4-х ключей iButton.

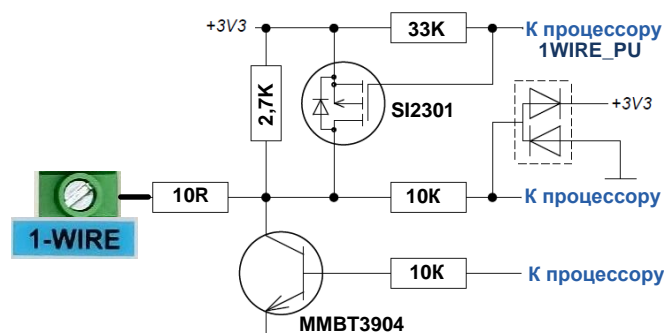

```

OK> $IO1WDMP
OK> press 's' to stop...
  _1_wire_ :
temp dev: |-----| Список датчиков температуры
1) DS18S20 t=+24 02766FC9
2) DS18S20 t=+24 02768905
3) DS18S20 t=+24 0276629B
4) DS18S20 t=+24 02767E07
5) DS18B20 t=+24 043BC589
6) DS18B20 t=+24 043BB599 |-----| Серийный код датчика
7) |-----|
8) Тип датчика Температура
butn dev: |-----| Список ключей iButton
1) 0EF3548B
2) |-----|
3) |-----| Серийный код ключа
4) |-----|
    
```

Реализация логики работы интерфейса 1WIRE возможна по ТЗ заказчика.

11.6 АДРЕСАЦИЯ МОДУЛЕЙ

Для корректной работы модуля необходимо назначить ему адрес в системе Modbus. Адрес задается двумя командами \$IOADR и \$IONDX. Команда \$IOADR задает базовый адрес, а

команда \$IONDX смещение от базы. Итоговый адрес модуля будет равен \$IOADR+\$IONDX. Если сумма адресов превышает значение 255 (0xff), то итоговый адрес высчитывается по модулю 256. К примеру, если IOADR=F0h, а IONDX=31h, то итоговый адрес будет равен 21h. Также, итоговый адрес не должен быть равен 0.

Модуль в мастер режиме осуществляет опрос модулей IO_Slave по адресам: \$IOADR+0, \$IOADR+1, \$IOADR+2..... \$IOADR+7. Соответственно, числа 0,1,2...7 называются индексом модулей IO_Slave.

Мастер модуль может иметь любой базовый адрес + смещение. В некоторых случаях даже совпадать с итоговым адресом одного из IO_Slave (если в системе нет никаких других устройств мастеров ведущих опрос модулей).

Адреса модулей IO_Slave могут иметь разную комбинацию \$IOADR+\$IONDX. Главное, чтобы итоговый адрес был уникальным и попадал в диапазон опроса мастера (IOADR+0.....IOADR+7).



Далее, для упрощения чтения всегда будет предполагаться, что модули мастер и IO_Slave по умолчанию имеют **одинаковый** адрес IOADR=0A, а адресация модулей IO_Slave будет оперироваться в **индексах**.
К примеру, адрес модуля IO_Slave с адресом IOADR+IONDX=0A+00=0Ah имеет индекс **0 (n0)**, с адресом IOADR+IONDX=0A+01=0Bh имеет индекс **1 (n1)** и т.д.



Модуль в мастер режиме (IO_Master или IO_Chain) обеспечивает индикацию отсутствия связи только с модулями IO_Slave имеющих индекс 0, 1, 2 или 3. Поэтому, если требуется индикация отсутствия связи, то необходимо задавать адрес модулю IO_Slave так, чтобы он попал в диапазон индексов 0...3.

11.7 РЕЖИМ IO_SLAVE

В этом режиме модули являются пассивными – они прослушивают радиоэфир или активный порт и выполняют приходящие по нему команды в протоколе Modbus.

Каждому модулю должен быть присвоен уникальный адрес (базовый + индекс). Больше настраивать модуль IO_SLAVE кроме как радиочасти и функций входов/выходов для корректного опроса **НЕ НУЖНО**.

11.8 РЕЖИМ МАСТЕРА IO_MASTER

В режиме IO_Master модуль самостоятельно в цикле *поочередно* опрашивает функцией F02/F23 состояние входных контактов включенных в опрос удаленных модулей IO_Slave, получает ответы от них и транслирует это состояние на свои выходы или другие модули IO_Slave. Помимо этого, модуль может транслировать состояние своих входных контактов на выходы удаленных модулей IO_Slave функцией F15/F23.

Для настройки модуля IO_Master необходимо задать следующие параметры:

- \$IOF15** Набор индексов модулей IO_Slave которым будет посылаться запрос на установку **ВЫХОДОВ** функцией 0Fh. Например, значение 310 означает, что IO_Master будет генерировать запросы функцией F15 с адресами IOADR+0, IOADR+1 и IOADR+3;
- \$IOF15BC** Флаг. Установка в "1" означает, что команда на установку выходов, будет содержать широковежательный адрес (сразу всем). В этом случае, модуль(модули) IO_Slave не будут формировать ответ;
- \$IOF02** Набор индексов модулей IO_Slave которым будет посылаться запрос на чтение **ВХОДОВ** функцией 02h. Смысл аналогичен набору параметра \$IOF15;
- \$IOF23** Флаг. Установка в "1" означает подмену функции F02 функцией F23 т.е. вместо запроса на чтение входов, будет посылаться запрос сразу не чтение входов и установку выходов.



Если не нужно каких то специфических требований, оптимально задать только IOF02 и установить флаг IOF23 в 1 (IOF15 задавать не нужно). В этом случае, при опросе модуля IO_Slave будет всего 2 пакета.

- \$IOQPT** Путь опроса (QueryPath). Задаёт путь, через который IO_Master будет опрашивать устройство IO_Slave - по радио (1) или активному порту (0). Задаётся битовой маской. Каждый номер бита соответствует индексу модуля.

По умолчанию, опрос всех модулей ведется по радио.

- \$IOPT** Пауза между опросами (Pause Time). Задаёт паузу после опроса очередного модуля IO_Slave.
- \$IOWA** Время, в течении которого IO_Master ожидает ответа (Wait Answer) от IO_Slave. Время выражается в числе пакетов максимального размера на текущей скорости. Например, на скорости AR=3 время передачи пакета максимального размера составляет 715 мс. По умолчанию, параметр IOWA =1.
- \$IOMXM** Мультиплексор выходов мастера. Задаёт какой вход и от какого модуля IO_Slave будет транслироваться на каждый выход мастера OUT1....OUT4
- \$IOMXS** Мультиплексор выходов для модулей IO_Slave. По умолчанию, на выходы всех модулей IO_Slave участвующих в опросе, транслируются входы IO_Master. С помощью мультиплексора можно задать на какой выход любого устройства будет транслироваться вход с любого другого устройства. Например, для модуля IO_Slave n5, можно указать, что на его выход OUT4 будет транслироваться вход IN2 с модуля IO_Slave n0, на выход OUT3 будет транслироваться вход IN4 с модуля IO_Slave n3 и т.д.

Рассмотрим принцип работы модуля IO_Master на конкретном примере. Имеем 3 удаленных объекта и пункт управления. Необходимо обеспечить управление выходами на 2-х удаленных объектах по входам на пункте управления, а также трансляцию входов всех трех удаленных объектов на выходы в пункте управления.

Для решения понадобится один модуль в режиме IO_Master (в пункте управления) и 3 модуля в режиме IO_Slave (на удаленных объектах).

Первым делом необходимо присвоить каждому модулю IO_Slave уникальные адреса. В примере они будут соответствовать индексам 0, 1 и 2. Теперь программируем IO_Master:

- \$IOF23 = 1** Включена функция F23 (чтение-установка) за 1 запрос
- \$IOPT = 02** Пауза после опроса очередного модуля 700мс
- \$IOQPT = 11111111** Опрос по радио
- \$IOF15 =** Функции F15 не нужна (используется "оптимизированная" функция F23)
- \$IOF02 = 210** Задаем в соответствии с задачей применение функции "02 Read Input Status" (чтение состояние дискретных входов) для всех 3-х удаленных модулей с индексами 0,1 и 2.
- Задаем мультиплексор выходов мастера:
\$IOMXM=1,10 на выход OUT1 мастера будет транслироваться вход IN1 модуля n0 (1,10),
\$IOMXM=2,21 на выход OUT2 мастера будет транслироваться вход IN2 модуля n1 (2,21),
\$IOMXM=3,32 на выход OUT3 мастера будет транслироваться вход IN3 модуля n2 (3,32).

Схема работы модуля в режиме IO_Master для данного примера показана на схеме:

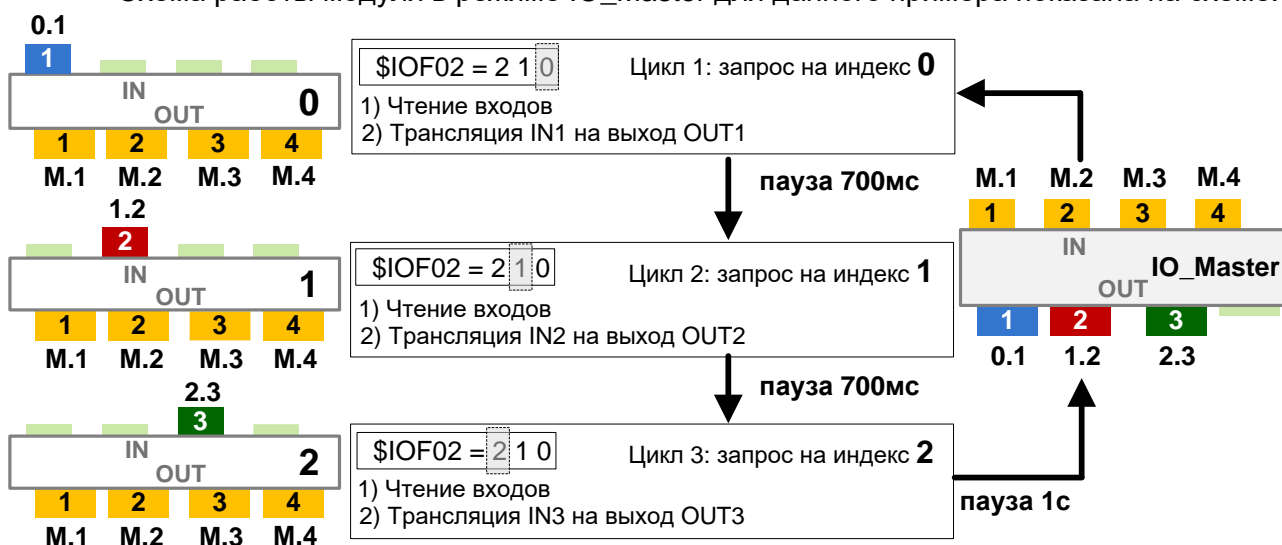

Таким образом, полный цикл работы модуля IO_Master будет состоять из 3х запросов и 3х ответов. Если выключить флаг IOF23 и установить соответствующий параметр IOF15 для установки выходов, то цикл бы состоял уже из 12 пакетов (6 запросов и 6 ответов).

После передачи очередной команды модуль IO_Master выдерживает паузу 700 мс.

11.9 РЕЖИМ МАСТЕРА IO_CHAIN

В режиме IO_Chain модуль самостоятельно в цикле опрашивает модули IO_Slave. Цикл начинается с передачи пакета, где указаны все модули IO_Slave которые необходимо опросить. Далее модуль переходит в режим приема на время, за которое пакет "пройдет" через все модули IO_Slave. В течении этого времени модуль "собирает" ответы от модулей IO_Slave, а по истечении анализирует их и начинает следующий цикл.

Удаленный модуль IO_Slave принимая такой запрос высчитывает тайм-аут, через который ему необходимо ретранслировать его. Модули отвечают в порядке своего индекса - модуль с самым большим индексом отвечает последним.



Для работы в режиме IO_Chain модулям IO_Slave необходимо назначать индексы в соответствии с предполагаемым маршрутом - самый старший индекс последний.

Параметры кодирования эфира модулей IO_Slave (\$MN,\$DM и \$FEC) могут быть разные - модули автоматически устанавливают данные параметры **мастера**.

У модуля IO_Chain и у модулей IO_Slave должен быть отключен алгоритм выхода в эфир \$LBT (по умолчанию выключен).



Одновременная передача данных и работа мастера в режиме IO_Chain может привести к конфликтам в эфире и, таким образом, к не работоспособности режима IO_Chain т.к. он основан на жестких временных тайм-аутах.

\$IOF02

Для настройки опроса у модуля IO_Chain необходимо задать следующие параметры:

\$IOPT

Набор индексов модулей IO_Slave которые будут участвовать в цикле; Основной путь. Пауза между опросами (Pause Time). Задает паузу после завершения цикла опроса.

\$IOMXM

Мультиплексор выходов мастера. Задает какой вход и от какого модуля IO_Slave будет транслироваться на каждый выход мастера OUT1....OUT4

\$IOMXS

Мультиплексор выходов для модулей IO_Slave (аналогично режиму IO_Master)

В режиме IO_Chain возможно 2 варианта:

\$IOCHAIN 1

Однопроходной. Модуль посылает специальный пакет и взводит тайм-аут ожидания. По истечении этого тайм-аута или при получении признака, что последний модуль в цепочке ответил - анализирует результаты.

Модуль IO_Slave получив такой пакет ожидает время, после которого он должен его ретранслировать 1 раз от соседнего.

Число пакетов в эфире будет равно числу IO_Slave в системе плюс 1 пакет от мастера.

Рассмотрим пример:

В системе используются 4 модуля IO_Slave - n0,n1,n2 и n3. Если бы между мастером и со всеми модулями была бы связь, то можно было бы использовать режим IO_Master. Выяснилось, что модуль n2 находится в не радиовидимости мастера, но зато "виден" через n1 и n3. Можно запрограммировать n1 или n3 как ретранслятор, но это усложнит настройку системы.

В данном случае, достаточно перевести мастер модуль в режим \$IOCHAIN 1.

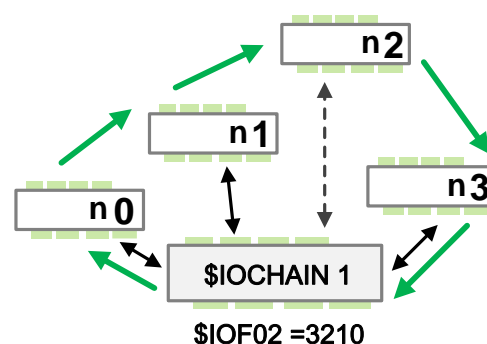

Цикл опроса начинается с передачей в эфир мастером специального пакета, в котором будут прописаны модули n0...n3. Модуль n0 получив такой пакет ретранслирует его дальше с установленным своим признаком приема. Модуль n1 начнет ретрансляцию только того его ретранслирует n0 или произойдет соответствующий тайм-аут с момента получения его от мастер модуля и т.д. Даже если n0 не получит в данном цикле пакет, а n1 получит, то цепочка не нарушится.

Всего в эфире в каждом цикле будет максимум 5 пакетов. Если использовать режим \$IOMASTER с ретрансляторами, то эфире за цикл будет 10 пакетов.

\$IOCHAIN 2

Двухпроходной. Модуль посылает специальный пакет и взводит тайм-аут ожидания. По истечении этого тайм-аута или при получении признака, что последний модуль в цепочке ответил анализирует результаты.

Модуль IO_Slave получив такой пакет ожидает время, после которого он должен его ретранслировать в прямую и обратную стороны.

Преимущество двухпроходного режима заключается в том, что если модуль IO_Slave не "услышал" пакет на прямом проходе, он может его принять и обработать на обратном проходе. Рассмотрим пример:

В системе используются 4 модуля IO_Slave - n0, n1, n2 и n3. Выяснилось, что только модуль n0 и n1 находятся в радиовидимости мастера, а n2 и n3 - нет. Можно запрограммировать систему с ретрансляторами, но это сильно усложнит настройку системы. Для таких случаев, необходимо использовать режим \$IOCHAIN 2.

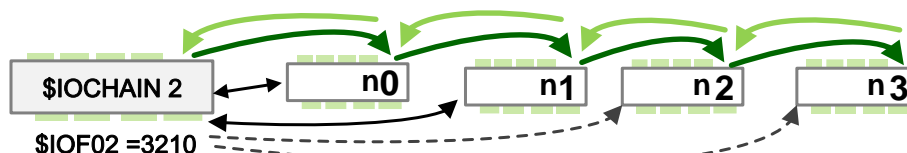

Цикл опроса начинается с передачи в эфир мастером специального пакета, в котором прописаны модули n0...n3. Рассмотрим варианты.

1) Идеальный случай. Модуль n0 получив такой пакет ретранслирует его дальше с установленным своим признаком приема. Модуль n1 начнет ретрансляцию только когда его ретранслирует n0 или произойдет соответствующий тайм-аут с момента получения его от мастера модуля и т.д. Модуль n3 получив пакет, передает его в обратную сторону. Все модули в цепочке "понимают", что это обратный пакет и также его ретранслируют до мастера.

2) Модуль n0 не получил пакет от мастера. В этом случае n1 начнет передачу в прямую сторону по истечении 1-го времени передачи этого пакета в эфире (считаем, что он получил пакет от мастера). Цепочка до n3 пройдет штатным образом. На обратном пути n1 ретранслирует пакет и модуль n0 его примет. Выставит свои выходы и запишет в пакет свои входы и ретранслирует дальше. Таким образом, мастер получит информацию о всех модулях.

3) Модуль n0 выключен. Если бы использовался режим \$IOMASTER с ретрансляторами, то система оказалась бы неработоспособна, т.к. ретранслятора n0 нет в эфире. В режиме \$IOCHAIN 2 это ситуация будет аналогична варианту 2) за исключением того, что мастер просто не будет получать информацию от n0.

Всего в эфире в каждом цикле будет максимум 8 пакетов.

Приведем еще один пример применения режима \$IOCHAIN 2.

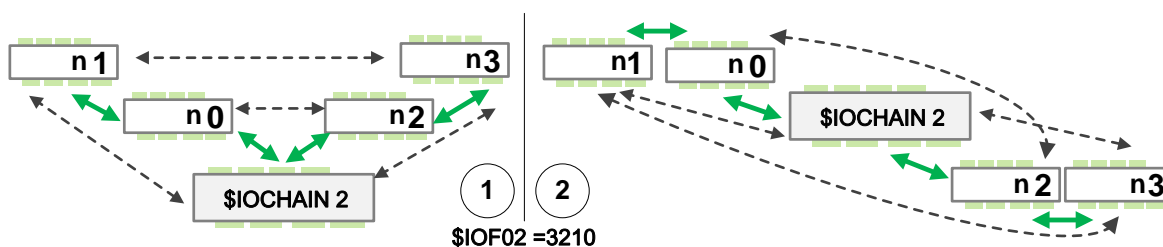

Мастеру доступны только модули n0 и n2. Связь между мастером и модулями n1 и n3 отсутствует. Также отсутствует связь между самими модулями n1 и n3 и между n0 и n2. При включении режима \$IOCHAIN 2 можно легко обойтись без программирования ретрансляторов.

Каждый модуль будет выходить в эфир в прямую и обратные стороны строго в свой промежуток времени, т.к. все "знают" сколько модулей участвуют в этом опросе.

11.10 РЕЖИМ IO_CHAIN МУЛЬТИМАСТЕР

Работа в режиме IO_Chain как мастера так и модулей IO_Slave основана на тайм-аутах и признаках присутствия "соседа". Мастер "знает" время начала своего цикла и время его окончания. Когда модуль в режиме IO_Chain замечает на своей частоте другого мастера в режиме IO_Chain (и наоборот), они переходят в мультимастерный режим, а именно, делят между собой временные промежутки для передачи своих пакетов - когда один мастер

IO_Chain начинает передачу, другой мастер ожидает ее окончания и начинает передавать свой.

Режим мультимастера имеет следующие характеристики и особенности:

- Передача должна вестись на одной частоте и одинаковых скоростях. Все модули мастера должны работать в режиме \$IOCHAIN (1 или 2). Если один мастер работает в режиме \$IOCHAIN, а другой в режиме \$IOMASTER, то в эфире будут коллизии и работоспособность обеих систем будет нарушена. Если используется шифрование, то пароль у всех должен быть одинаковый
- На начальном этапе возможны коллизии на время, пока мастера не "соберут" информацию друг о друге;
- Если изначально, модуль IO_Chain работает один в эфире, то после каждого цикла он ожидает время паузы \$IOPT. Как только он обнаруживает в эфире еще одного мастера IO_Chain, он переходит в режим мультимастера и пауза \$IOPT игнорируется, после каждого своего цикла каждый мастер выжидает примерно паузу в 500мс.
- При включении питания модуль IO_Chain работает так, как будто в эфире других IO_Chain нет. Далее, если он обнаружил аналогичный в эфире, работа в режиме мультимастера будет продолжаться постоянно, даже если аналогичный будет выключен.
- Всего в эфире может быть 3 мастера IO_Chain. Если будет больше, работоспособность всех система может быть нарушена.

11.11 МУЛЬТИПЛЕКСИРОВАНИЕ ВХОДОВ НА ВЫХОДЫ. IOMXS

В режиме мастера имеется возможность мультиплексировать входы одних модулей IO_Slave на выходы других модулей IO_Slave участвующих в опросе. Далее приведена абстрактная схема, для понимания конфигурирования мультиплексора:

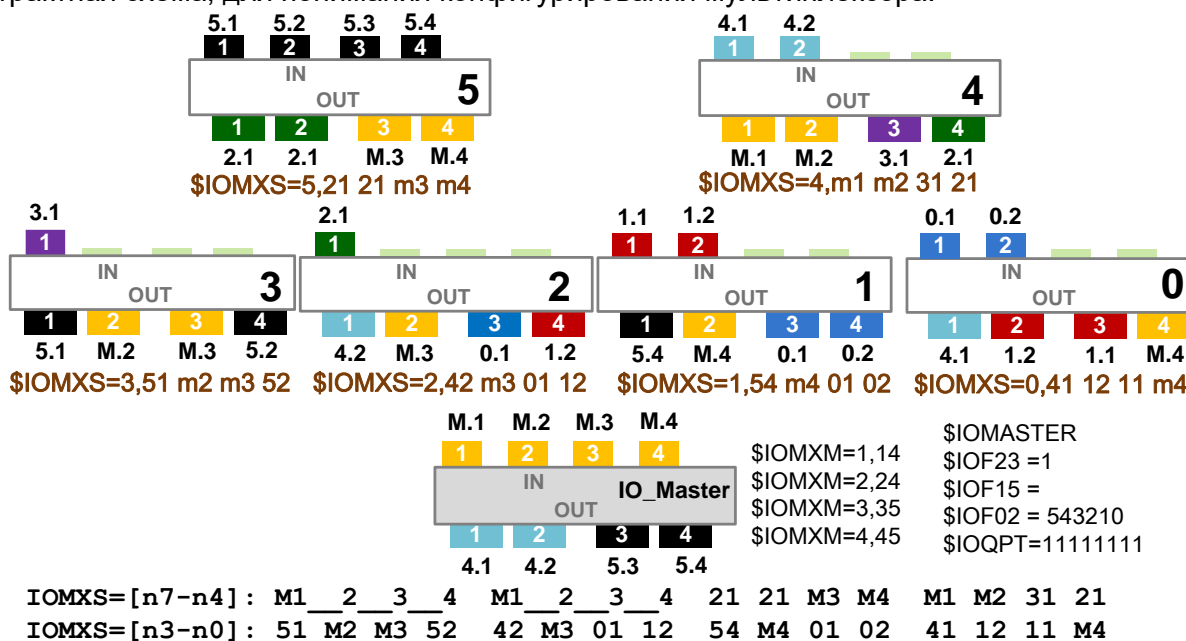

Алгоритм конфигурирования следующий:

- Составляется схема в соответствии с которой, необходимо "соединить" входы модуля X на выходы модуля Y.
 - Выход маркируется как X.N, где X - индекс модуля IO_Slave, N - номер входного контакта от 1 до 4.
 - В модуле мастер вводится начало команды "\$IOMXS=Y," .
 - Перечисляется конфигурация (без разделительных точек) начиная с первого выхода.
 - Правильность ввода всегда можно проверить командой \$DMP - напротив параметра IOMXS идет перечисление мультиплекса для каждого IO_Slave начиная с индекса 7, далее 6, 5, 4. На следующей строке для модулей 3-2-1-0.
- Разберем настройку из рисунка выше для модуля IO_Slave n0.

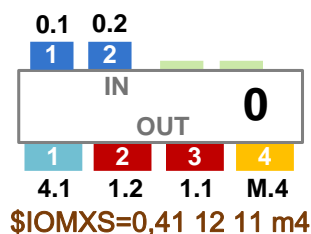

На OUT1 направить с IO_Slave n4 вход IN1. Маркируем выход 4.1
 На OUT2 направить с IO_Slave n1 вход IN2. Маркируем выход 1.2
 На OUT3 направить с IO_Slave n1 вход IN1. Маркируем выход 1.1
 На OUT4 направить с IO_Master вход IN4. Маркируем выход M.4

Таким образом, конфигурация мультиплексора для модуля IO_Slave n0 записывается как 41 12 11 m4. Итоговая команда для него будет \$IOMXS=0, 41 12 11 m4

Модуль при опросе входов устройств IO_Slave всегда запоминает их состояние в ЭНОЗУ поэтому, при переключении ему питания всегда доступны последние значения входов ранее опрошенных модулей.

Если в момент работы, какой то модуль IO_Slave становится не доступен в течении времени больше, чем параметр \$IOSFT, то в команде установки выходов (если в значениях есть входы этого недоступного модуля) мастер посылает специальный признак сообщающий, что входы от недоступного модуля не актуальны. Модуль IO_Slave получивший такой признак не обновляет соответствующий выход и включает таймер \$IOSFT по истечении которого, происходит "Авария" (если, конечно, такой режим у модуля IO_Slave установлен см. раздел "[Индикаторы и реле ALARM](#)").

11.12 МУЛЬТИПЛЕКСИРОВАНИЕ ВЫХОДОВ МАСТЕРА. IOMXM

На любой выход модуля в режиме "мастер" можно назначить любой вход слэйва. Также, на выход мастера можно назначить комбинацию входов слэйвов применяя к ним логические операции "ИЛИ" (|), "И" (&) и "НЕ" (!). По умолчанию, на выходы мастера транслируются входы слэйва с индексом 0. Мультиплексирование выходов задается командой \$IOMXM. Далее представлены разные варианты команды IOMXM для назначения выходов мастера. В команде приняты следующие обозначения:

- OUT - номер выхода мастера. Может принимать значения от 1 до 4;
- IN - номер входа слэйва. Может принимать значения от 1 до 4;
- SLAVE - индекс слэйва. Может принимать значения от 0 до 7;

\$IOMXM= OUT, IN SLAVE

Назначить на выход мастера OUT прямой вход IN слэйва с индексом SLAVE.

\$IOMXM=1, 10 - на OUT1 мастера выводится IN1 от слэйва n0;

\$IOMXM= OUT, IN SLAVE !

Назначить на выход мастера OUT инверсный вход IN слэйва с индексом SLAVE.

\$IOMXM=1, 34 ! - на OUT1 мастера выводится инвертированный IN3 от слэйва n4;

\$IOMXM | OUT, IN SLAVE

Добавить к выходу OUT прямой вход IN слэйва с индексом SLAVE по операции "ИЛИ"

\$IOMXM=1, 10 - на OUT1 мастера выводится IN1 от слэйва n0;

\$IOMXM|1, 20 - добавить к выходу мастера OUT1 вход IN2 слэйва n0 по операции "ИЛИ";

Выход OUT1 мастера будет отображать значение **IN1 : 0 или IN2 : 0** и установится в '1', когда хотя бы один из входов IN1 или IN2 будет равен '1'.

\$IOMXM | OUT, IN SLAVE !

Добавить к выходу OUT инверсный вход IN слэйва с индексом SLAVE по операции "ИЛИ"

\$IOMXM=1, 10 - на OUT1 мастера выводится IN1 от слэйва n0;

\$IOMXM|1, 20 ! - добавить к выходу мастера OUT1 инверсный вход IN2 слэйва n0 по операции "ИЛИ";

Выход OUT1 мастера будет отображать значение **IN1 : 0 или не (IN2 : 0)** и установится в '1', когда IN1 будет равен '1' или IN2 будет равен '0'.

\$IOMXM & OUT, IN SLAVE

Добавить к выходу OUT прямой вход IN слэйва с индексом SLAVE по операции "И"

\$IOMXM=1, 10 - на OUT1 мастера выводится IN1 от слэйва n0;

\$IOMXM&1, 20 - добавить к выходу мастера OUT1 вход IN2 слэйва n0 по операции "И";

Выход OUT1 мастера будет отображать значение **IN1 : 0 и IN2 : 0** и установится в '1', когда оба входа IN1 и IN2 будут равны '1'. В остальных случаях, на OUT1 будет '0'.

\$IOMXM & OUT, IN SLAVE !

Добавить к выходу OUT инверсный вход IN слэйва с индексом SLAVE по операции "И"

\$IOMXM=1, 10 - на OUT1 мастера выводится IN1 от слэйва n0;

\$IOMXM&1, 20! - добавить к выходу мастера OUT1 инверсный вход IN2 слэйва n0 по операции "И";
Выход OUT1 мастера будет отображать значение **IN1:0** и **не (IN2:0)** установится в '1', когда вход IN1 будет равен '1', а вход IN2 - '0'. В остальных случаях, на OUT1 будет '0'.

На каждый выход мастера можно назначить группу до 8 входов слэйвов. Редактировать группу нельзя. Для редактирования необходимо инициализировать выход первым значением командой **\$IOMXM=** и далее добавлять командами **\$IOMXM|** или **\$IOMXM&**.

11.13 РЕЖИМ IO_TRANS

Режим IO_Trans (активируется командой **\$IOTRANS**) аналогичен режиму IO_Slave. Важное отличие заключается в следующем: в заголовке каждого пакета в эфире передается состояния 4-х входов модуля ввода/вывода при получении которых, модуль в режиме IO_Trans транслирует их на свои выходы.

При мультиплексировании выходов, индекс слэйва соответствует младшей цифре **\$MYID** удаленного модуля. Таким образом, принимать значение входов можно только от модулей, у которых значения **\$MYID** равны от xxx0 до xxx7.

Задавать modbus адрес в режиме IO_Trans не обязательно (если не нужно управлять модулем modbus командами).

Схема работы в режиме IO_Trans поясняется следующим рисунком:

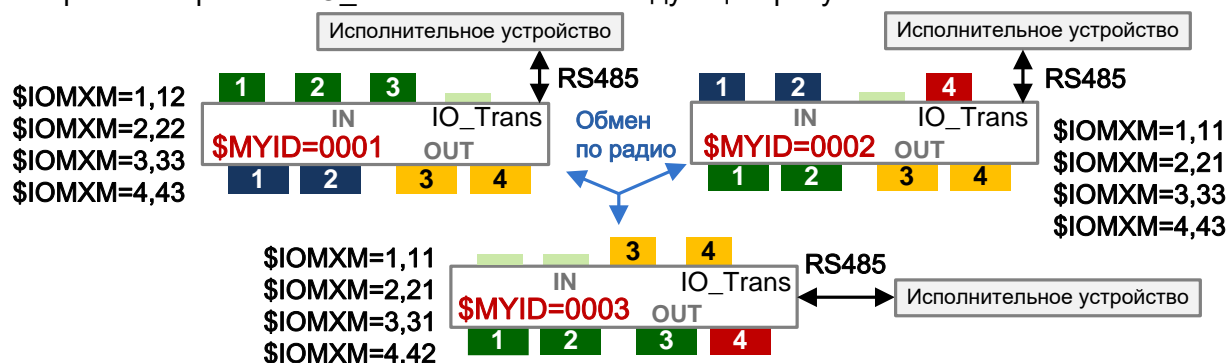

Система состоит из 3-х модулей с адресами **\$MYID** 001,002 и 003. С мультиплексора задаем "маршрут" установки выходов:

MYID=0001	\$IOMXM=1,12	вход IN1 модуля MYID=0002	выставить на OUT1
	\$IOMXM=2,22	вход IN2 модуля MYID=0002	выставить на OUT2
	\$IOMXM=3,33	вход IN3 модуля MYID=0003	выставить на OUT3
	\$IOMXM=4,43	вход IN4 модуля MYID=0003	выставить на OUT4
MYID=0002	\$IOMXM=1,11	вход IN1 модуля MYID=0001	выставить на OUT1
	\$IOMXM=2,21	вход IN2 модуля MYID=0001	выставить на OUT2
	\$IOMXM=3,33	вход IN3 модуля MYID=0003	выставить на OUT3
	\$IOMXM=4,43	вход IN4 модуля MYID=0003	выставить на OUT4
MYID=0003	\$IOMXM=1,11	вход IN1 модуля MYID=0001	выставить на OUT1
	\$IOMXM=2,21	вход IN2 модуля MYID=0001	выставить на OUT2
	\$IOMXM=3,31	вход IN3 модуля MYID=0001	выставить на OUT3
	\$IOMXM=4,42	вход IN4 модуля MYID=0002	выставить на OUT4



Обновление выходов в режиме **\$IO_Trans** зависит от "активности" обмена данными в эфир между подключенными к модулям устройствами. Если нет обмена, то и выходы обновляться **не будут**.

11.14 БЕЗОПАСНОЕ СОСТОЯНИЕ ВЫХОДОВ

В процессе обмена между мастером и IO_Slave может возникнуть ситуация, когда пропадает связь. В этом случае заданное ранее (когда связь еще была) состояние выходов может быть неактуальным или даже опасным для подключенных к ним исполнительных устройств. Например, может оказаться, что прошла команда на включение исполнительного

устройства, а команда на выключение уже не может пройти из-за проблем со связью. Таким образом, исполнительное устройство останется включенным на неопределенное время, что может быть недопустимым.

Для предотвращения таких ситуаций, предусмотрена возможность задания "безопасного" состояния выходов. При отсутствии связи в течение заданного промежутка времени выходы модуля установятся в заранее заданное "безопасное" состояние. Для модуля в режиме IO_Slave пропаданием связи считается отсутствие запросов, получаемых от мастера, а для мастера – отсутствие ответов от удаленных модулей IO_Slave.

С безопасным состоянием выходов связаны следующие регистры:

- \$IOALR** Режим индикации ALARM (IO ALaRm)
- \$IOSFT** Допустимое время отсутствия связи, в секундах (IO SaFe Time);
- \$IOSFV** Безопасные состояния для выходов (IO SaFe Value). Для модуля в режиме IO_Slave задает маску выходов, для которых разрешено использование безопасного состояния. Для мастера задает маску индексов модулей IO_Slave, для которых используется безопасное состояние

11.14.1 ИНДИКАТОРЫ И РЕЛЕ ALARM.

Модули имеют 4 индикатора и выход (реле) ALARM (авария), которые используются для отображения отсутствия связи. Под отсутствием связи подразумевается отсутствие в течение заданного времени либо запросов от мастера (в режиме IO_Slave или IO_Trans), либо ответов от удаленных модулей в режиме мастера.

Реле ALARM включается в зависимости от набора включенных индикаторов ALARM и маски в регистре \$IOALR по логическому "ИЛИ". Маска во всех режимах задается в старших 4х битах регистра \$IOALR.

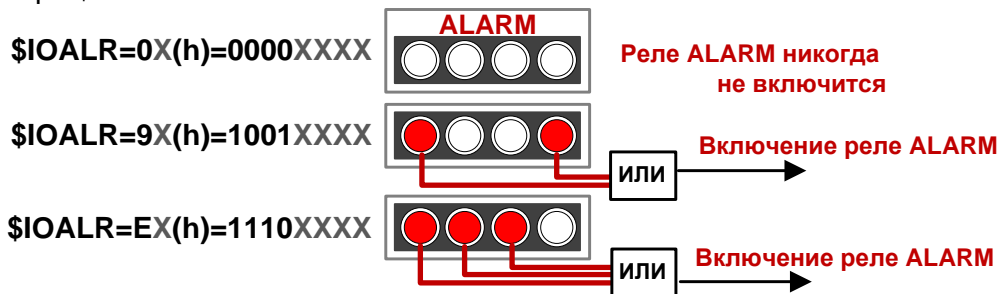

При включении питания, режим модуля кратковременно отображается на индикаторах ALARM (само реле ALARM при этом не переключается):

Режим	Отображение
\$IOMASTER	Индексы опрашиваемых устройств IO_Slave одинарным миганием в течении 0.4 с (если индексы попадают в диапазон от 0 до 3).
\$IOCHAIN	
\$IOSLAVE	индекс модуля плюс 1 двойным миганием в течении 0.5 с
\$IOTRANS	индекс модуля плюс 1 тройным миганием в течении ~0.9 с

IO_SLAVE.

Режим аварии задается в младших 4-х битах регистра \$IOALR.

\$IOALR[3:0] = 0. В данном режиме, индикация аварии (по истечении времени IOSFT) включается, когда нет опроса от мастера. На индикаторах ALARM выставляется двоичный индекс модуля IO_Slave плюс 1

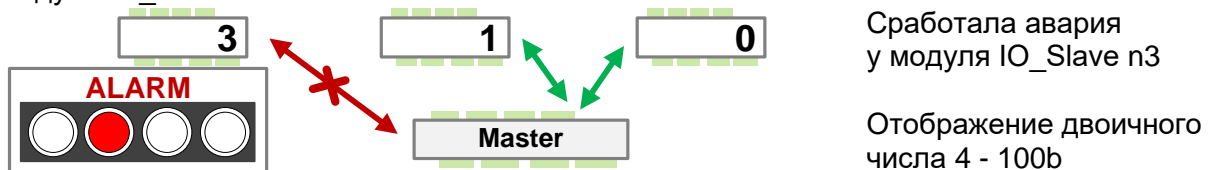

\$IOALR[3:0] = 1. Каждый из 4-х индикаторов указывает какой выход не обновлялся в течении времени IOSFT. Данный режим может быть включен, когда используется мультиплексирование выходов в мастер модуле.

Допустим, что на модуль IO_Slave n4 задано такое мультиплексирование:

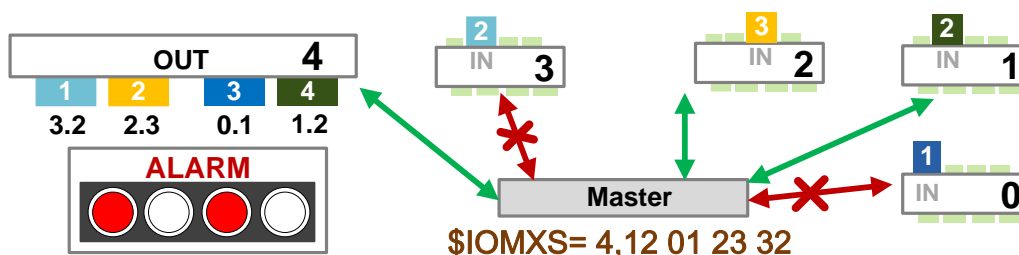

Мастер транслирует значение выходов на IO_Slave n4 таким образом:

На OUT4 вход IN2 модуля IO_Slave n1
 На OUT3 вход IN1 модуля IO_Slave n0
 На OUT2 вход IN3 модуля IO_Slave n2
 На OUT1 вход IN2 модуля IO_Slave n3

Программировать IO_Slave на отсутствие связи с мастером в данном случае будет не слишком информативно т.к. реальна ситуация, когда пропадет связь мастера с модулями 1,0,2,3. Если у мастера пропадает связь с каким либо модулем IO_Slave, в команде установки выходов F23 будет сброшен соответствующий бит-маска, которая будет означать, что модулю IO_Slave n4 запрещено обновлять данный выход. По истечении времени IOSFT соответствующий индикатор ALARM включится. Таким образом, можно будет судить в какой именно ветке маршрутизации произошла авария (обрыв связи).

В данном примере отсутствует связь между мастером и модулями IO_Slave с индексами 3 и 0. Это означает, что в течении времени \$IOSFT выходы 1 и 3 данного модуля не обновлялись.

Если пропадет связь с самим мастером, то у модуля IO_Slave в данном случае загорятся все индикаторы ALARM.

IO_TRANS.

Младшие 4 бита регистра \$IOALR не имеют значения.

IO_MASTER / IO_CHAIN.

При пропадании связи с любым из модулей IO_Slave так же сработает реле на выходе ALARM и загорится один из индикаторов ALARM – в зависимости от того, с каким модулем пропала связь. При пропадании связи с модулем IO_Slave n0 загорится первый индикатор, при пропадании связи с n1 загорится второй индикатор, с n2 – третий, с n3 – четвертый.

Если связь с модулем IO_Slave при очередном опросе есть, соответствующий индикатор ALARM кратковременно загорается красным без воздействия на реле ALARM. Данное свойство можно использовать для визуального контроля наличия связи с удаленным модулем.

11.14.2 БЕЗОПАСНОЕ СОСТОЯНИЕ В РЕЖИМЕ IO_SLAVE

За конфигурацию безопасного состояния в режиме IO_Slave отвечают 3 параметра - \$IOSFT, \$IOSFV, и \$IOALR.

Параметр **\$IOSFT** задает таймаут на пропадание связи (авария) с мастером. Какое именно время устанавливать, зависит от длительности цикла опроса в системе и требований к ней. Например, если полный цикл опроса составляет 4 секунды, а таймаут задан равным 5 секундам, то пропадание *даже одного запроса* приведет к аварии. Если нежелательно, чтобы однократное не прохождения запроса считалось пропаданием связи, то можно поставить таймаут равным, например, 16 секунд – тогда пропаданием связи будет считаться только случай пропадания трех последовательных запросов.

С помощью регистра **\$IOSFV** нужно указать, для каких выходов модуля IO_Slave нужно использовать безопасное состояние и задать собственно значение безопасного состояния (0 или 1) для выбранного выхода.

Установка запрограммированных выходов в безопасное состояние будет иметь разную логику в зависимости от регистра \$IOALR[3:0]:

- = 0** При наступлении безопасного состояния, на **BCEX** разрешенных выходах в регистре IOSFV установится безопасное значение.
 Например, при значении \$IOSFV = --10 в случае пропадания связи с мастером (на время более чем IOSFT), реле на выходе OUT1 разомкнется (логический 0), реле на выходе OUT2 замкнется (логическая 1), а выходы OUT3 и OUT4 останутся без изменений (значение '-').
- = 1** При наступлении безопасного состояния, разрешенные выходы в регистре IOSFV

установятся только те, которые не обновлялись в течении времени IOSFT. Например, при значении \$IOSFV = --10 выходы OUT1 или OUT2 установятся в безопасное состояние только в том случае, когда какой либо из них не будет обновляться мастером в течении времени больше, чем IOSFT

11.14.3 БЕЗОПАСНОЕ СОСТОЯНИЕ В РЕЖИМЕ IO_MASTER / IO_CHAIN

За конфигурацию безопасного состояния в режиме мастера отвечают 2 параметра - \$IOSFT и \$IOSFV. Смысл этих параметров аналогичен в режиме IO_Slave.

Разрешенные выходы в регистре \$IOSFV устанавливаются в безопасное состояние согласно индексу модуля IO_Slave, с которым пропала связь. Например, если пропала связь с модулем n1, то в безопасное состояние перейдет только выход OUT2 (если он разрешен).



В случае применения функции безопасного состояния на выходах OUT4...OUT1 мастера, следует назначать удаленным модулям IO_Slave адреса таким образом, чтобы они имели индекс от 0 до 3, т.к. у модуля отсутствуют выходы OUT8...OUT5.

11.15 ФУНКЦИИ ВХОДОВ

Структурная схема входов IN1-IN4 представлена на следующем рисунке:

Входы IN1 и IN2 имеют функции счета. Все входы проходят через функцию устранения дребезга контактов \$IODBN, поступают на мультиплексор детектора частоты \$IOINF (только IN1 и IN2) и далее на мультиплексор защелки \$IOINL (Latch). После мультиплексора защелки вход считается равным '1' или '0'.

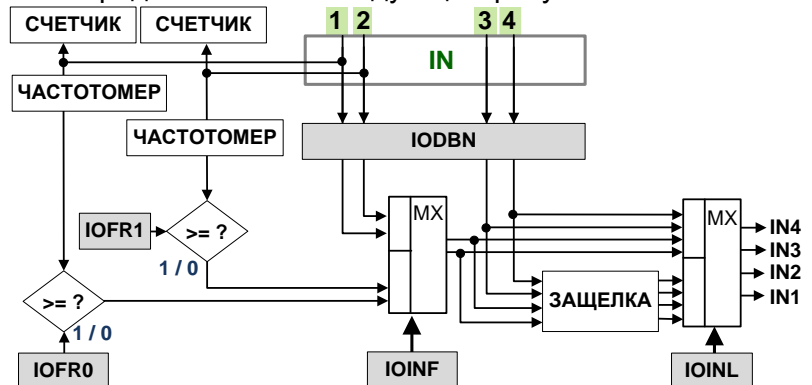

По умолчанию, все мультиплексоры **отключены** и **подавление дребезга контактов не осуществляется** - входы "считываются" непосредственно с клемм.

11.15.1 "ДРЕБЕЗГ" КОНТАКТА.

Устранение дребезга контакта означает, что значение входа при опросе в течении заданного времени не изменилось. Счетчик времени опроса задается в 4-х байтном регистре \$IODBN. Старший байт задает счетчик для входа IN4, следующий для IN3, следующий для IN2 и младший байт для IN1. Счетчик может принимать значения от 0x00 до 0x7F. Значению 0x00 соответствует чтению контакта 1 раз (нет подавление дребезга). Опрос входных контактов осуществляется примерно раз в 25мс. Соответственно, максимальный счетчик времени может принимать значение равным ~3.2 с.

Например, значение \$IODBN = xx50xxxx означает, что в течении $0x50=80 \cdot 25\text{мс} = 2\text{с}$ при опросе входа IN3 80 раз, его состояние не должно измениться.

11.15.2 ДЕТЕКТОР ЧАСТОТЫ.

Входы IN1 и IN2 имеют функцию счета импульсов входного сигнала. Счет осуществляется по возрастающему фронту. В не зависимости от конфигурации, подсчет импульсов и частоты происходит **всегда**. Частота считается как число импульсов в секунду и обновляется раз в секунду.

Счетчик импульсов на данный момент не участвует в логике работы модуля IO. Доступ к нему может быть осуществлен внешней Modbus командой чтения регистров (как и к значению частотомеров).

Частота сравнивается с компараторами IOFR0 и IOFR1 и, если её значение превышает величину записанную в регистрах \$IOFRx, на выходе компаратора устанавливается '1', иначе '0'. Далее, в зависимости от конфигурации мультиплексора \$IOINF значением соответствующего входа считается либо детектор частоты, либо прямое. Регистр \$IOINF

содержит маску из 2-х бит. Установка бита маски в '1' назначает соответствующий вход детектором частоты.



Сумма значений частот на входах IN1 и IN2 не должна превышать 13 КГц. В противном случае, функция счета останавливается на 10 секунд.

11.15.3 ЗАЩЕЛКА.

Под функцией "защелка" понимается способность запоминание перехода уровня на входе из "1" в "0" или из "0" в "1". Последующие изменения уровней не меняют значения входа до тех пор, пока текущее состояние не будет передано в режиме мастера или не будет считано в режиме IO_Slave.

В режиме мастера модуль защелкивает состояние входа и запоминает это значение для каждого модуля IO_Slave участвующего в опросе отдельно. Как только происходит опрос текущего модуля, значение защелки для него обновляется (если был факт смены). В режиме IO_Slave, значение защелки входов обновляется после каждого опроса.

Режим защелки удобен в том случае, когда возможен кратковременный импульс на входе, который необходимо обработать, но по времени он меньше полного цикла опроса всех устройств в мастер режиме или возникает не в момент опроса в режиме IO_Slave.

Проиллюстрируем работу IO_Master в режиме защелки.

На следующей диаграмме режима защелки нет:

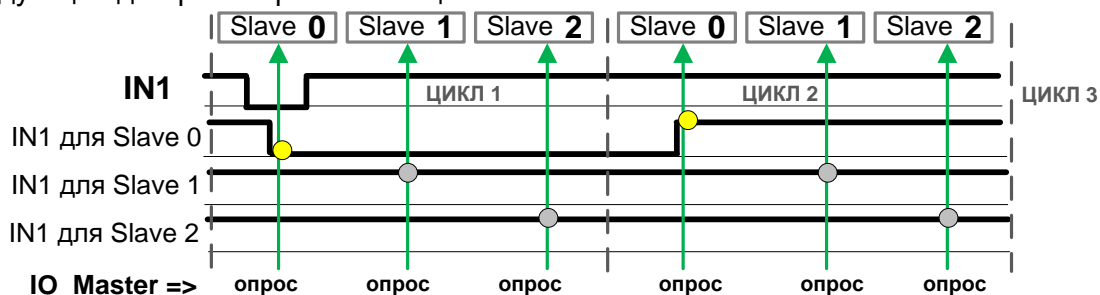

Короткий импульс '1' -> '0' возник в момент опроса IO_Slave n0 и значение вернулось в '1' сразу же после опроса. IO_Master "успел" передать текущее мгновенное состояние IN1 только одному IO_Slave. Для остальных устройств, значение входа IN1 не изменилось, соответственно соответствующий OUTx у них также останется без изменений.

Теперь, активизируем на входе IN1 IO_Master режим защелки в '0'. Диаграмма будет выглядеть следующим образом:

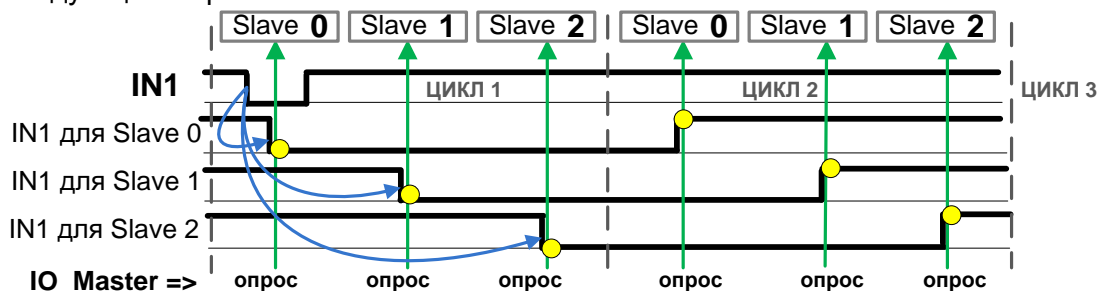

В данном случае, для каждого модуля IO_Slave будет "доставлен" импульс со входа IN1. Как видно из рисунка, временная форма импульса не повторяется, передается лишь только факт изменения состояния.

Для режима IO_Slave, работа защелки представлена на следующей диаграмме:

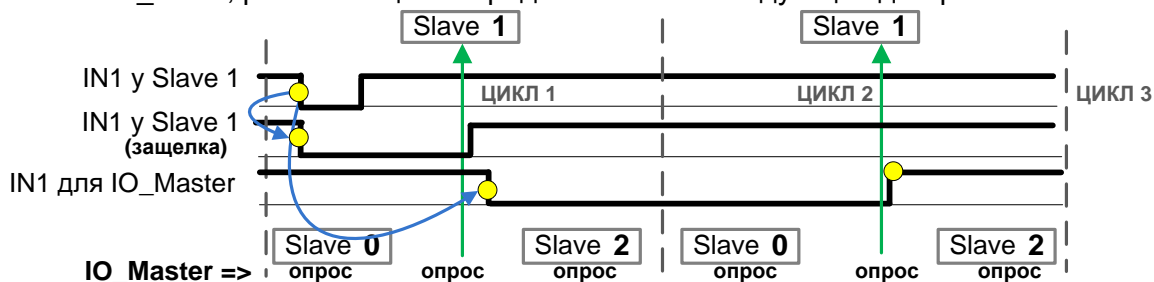

Принцип идентичен режиму IO_Master. Защелка у модуля IO_Slave сбрасывается после опроса модулем IO_Master.



Может возникнуть ситуация, когда IO_Slave получил запрос от IO_Master, сформировал ответ и сбросил защелку, но ответ до IO_Master не прошел. В данной ситуации изменения значения IN1 IO_Slave для модуля IO_Master **НЕ БУДЕТ** (как будто режим защелки у IO_Slave отсутствует)

11.16 ФУНКЦИИ ВЫХОДОВ

Структурная схема выходов OUT1- OUT4 представлена на рисунке.

Выходы могут устанавливаться как прямым постоянным значением при получении команд установки, так и проходить через процедуру генерации выходного импульса с заданным временем.

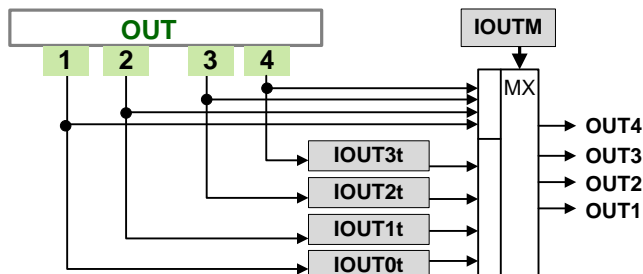

11.16.1 ВЫХОДНОЙ ИМПУЛЬС.

Помимо установки на выходах постоянного уровня, возможно формирование импульса заданной длительности после получения команды на установку выходов. В зависимости от конфигурации, импульс может быть положительным (переход из '0' в '1'), так и отрицательным (переход из '1' в '0'). Активация режима импульса на выходе и его полярность задается командой \$IOUTM. Длительность - \$IOUTxT, где x - номер выхода начиная с 0. Длительность кратна 100мс.

Допустим, выход OUT1 сконфигурирован на генерацию отрицательного импульса (\$IOUTM=---0) длительностью 10с (\$IOUT0T=0064). При получении команды на установку выхода OUT1 в значение '0' в режиме IO_Slave или при транслировании на выход значения '0' в режиме IO_Master, модуль выставляет на выходе '0' и запускает таймер IOOUT0T. По истечении 10с, выход устанавливается в значение '1'. В течении всего времени работы таймера IOOUT0T значение выхода OUT1 не меняется в не зависимости от полученной очередной команды. Также, если таймер IOOUT0T уже запущен, то при получении команды на установку выхода в '0' он не перезапускается.

11.17 ОПРОС ПО RS485

Модуль может опрашивать удаленные модули как по радиоэфиру, так и по интерфейсу RS485. Способ опроса задается в регистре \$IOQPT. Чтобы модуль в режиме IO_Master опрашивал модуль IO_Slave по RS485, необходимо установить соответствующий бит в 0.

Например, при конфигурации регистра \$IOQPT на рисунке ниже, модули n0 и n1 опрашиваются по эфиру, а модули n2 и n3 по RS485.

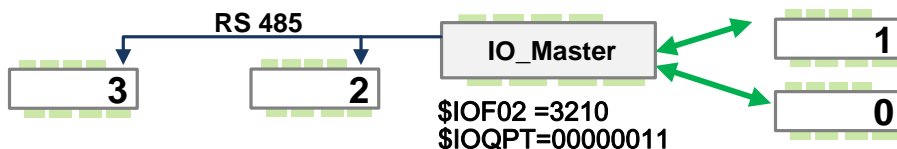

При опросе по RS485 необходимо учитывать тот факт, что модуль получив modbus запрос с чужим адресом, выдает его в эфир. А принимая запросы из эфира выдает на свой последовательный порт т.к. это требование принципа прозрачной передачи данных.

Рассмотрим опрос модуля 1 по эфиру из примера выше:

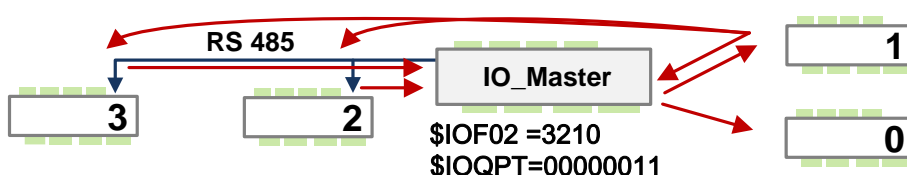

Красными стрелками показано "движение" запроса от IO_Master к модулю n1 и его ответ. Модуль n1 получив по эфиру "свой" запрос, отвечает также по эфиру. Ответ принимают все

модули в сети, включая модули n3 и n2. Если получение и выдача ответа модулем n0 на свой порт RS485 не критично, т.к. его порт никуда не подключен, то модули n3 и n2 получив ответ от модуля n1 выдают его на свой порт RS485. В итоге, модуль IO_Master получает 3 ответа. Более того, данные с портов RS485 модулей n2 и n3 перекрестно поступают на порты друг друга, что приводит к выдаче их в эфир. Это приведет к заикливанию и не работоспособности системы.

Для предотвращения подобной ситуации в приведенной схеме включения, необходимо отключить модулям n3 и n2 передачу и прием прозрачных данных, либо переводить их на параметры, не совпадающие с параметрами передачи данных по эфиру всей системы.

Для отключения приема и передачи данных у модулей n2 и n3 необходимо задать запрещающие фильтры на передачу в эфир и прием из эфира. В этом случае, модули n2 и n3 получив по эфиру не "свой" запрос не будут выдавать его в порт RS485, а получив не "свой" запрос по RS485 не будут выдавать его в эфир:

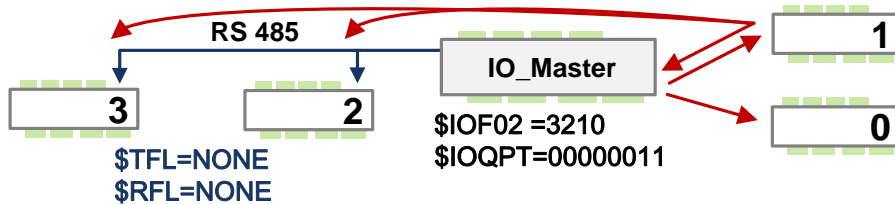

Приведем еще одну конфигурацию:



Модули с n0 и n1 опрашиваются по радио которые соединены друг с другом по RS485. Для модуля n1 также нужно отключить прием/передачу из эфира.



В режиме мастера \$IO_CHAIN опрос модулей производится только по эфиру и регистр \$IOQPT игнорируется

11.18 ТИПОВЫЕ СХЕМЫ ВКЛЮЧЕНИЯ

11.18.1 ТРАНСЛЯЦИЯ 4-Х СУХИХ КОНТАКТОВ В ОБЕ СТОРОНЫ (ТОЧКА-ТОЧКА)

В схеме работают 2 модуля - один IO_Master, другой IO_Slave. Замыкание/размыкание любого из четырех входов одного модуля приведет к замыканию/размыканию контактов реле соответствующего выхода второго модуля и наоборот. Например, при замыкании входа IN1 модуля IO_Slave сработает реле OUT1 модуля IO_Master, а при замыкании входа IN3 модуля IO_Master сработает реле OUT3 модуля IO_Slave.

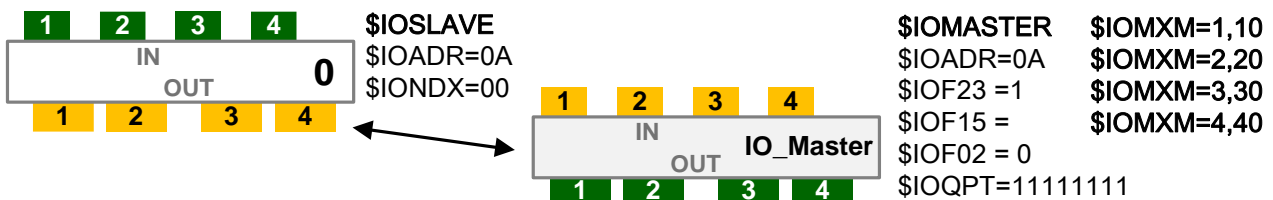

В цикл опроса мастера включен единственный (нет смысла тратить время на опрос не включенных в систему модулей) удаленный модуль IO_Slave n0 (IOF02=0), для этого модуля заданы команды считывания входов (IOF02=0) и подмена ее на функцию F23 (IOF23=1). Таким образом, в каждом цикле в эфире будет 2 пакета - запрос на чтение/установку и ответ.

Чтобы транслировать все входы удаленного модуля n0 на свои выходы, для мастера задан соответствующий мультиплексор выходов.

При такой схеме модули IO_Slave и IO_Master работают полностью симметрично.

11.18.2 ТРАНСЛЯЦИЯ 4-Х ВХОДОВ НА 4 УДАЛЕННЫХ ВЫХОДА. ТРАНСЛЯЦИЯ 4-Х УДАЛЕННЫХ ВХОДОВ НА ВЫХОДЫ.

В этой схеме работают 5 модулей – один в режиме IO_Master, четыре (на удаленных объектах) – в режиме IO_Slave.

Замыкание/размыкание любого из четырех входов мастера приведет к замыканию/размыканию контактов реле на соответствующих выходах каждого из четырех удаленных модулей IO_Slave. Например, при замыкании входа IN1 модуля IO_Master сработают реле на выходах OUT1 всех четырех модулей IO_Slave, таким образом, входы мастера транслируются на выходы всех IO_Slave.

Замыкание входа IN1 первого удаленного модуля транслируется на выход OUT1 мастера, замыкание входа IN2 второго – на выход OUT2 мастера и так далее.

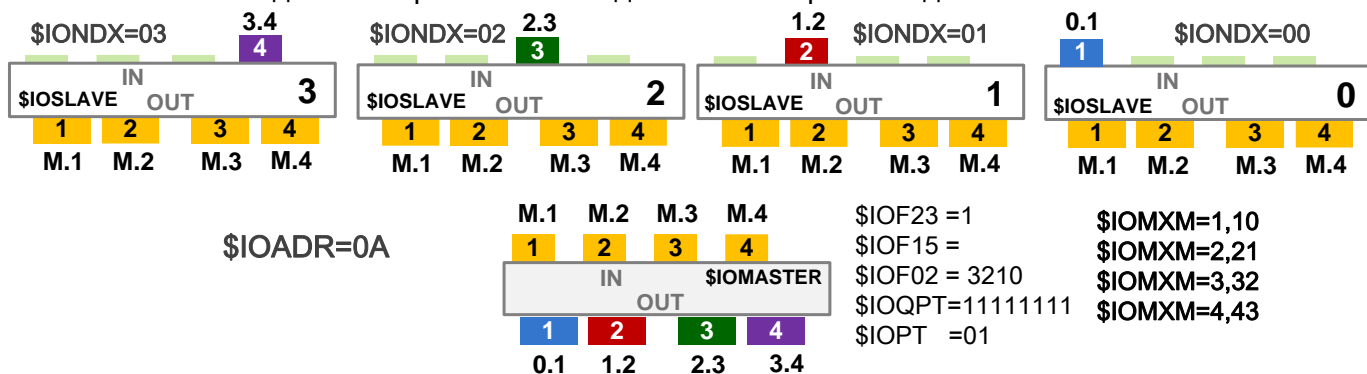

Четыре модуля на удаленных объектах запрограммированы на работу в режиме IO_Slave, им присвоены последовательные индексы от 0 (IONDX=00) до 3 (IONDX=03).

Пятый модуль работает как IO_Master, он формирует запросы и команды по радиоэфиру каждые 500мс (IOPT=01). В цикл опроса мастера включены все четыре удаленных модуля и для каждого из этих модулей заданы команды считывания входов (IOF02=3210) с подменой функции 02 на 23 (IOF23=1). Таким образом, цикл опроса состоит из четырех этапов по два пакета.

Если в приведенном примере нет необходимости в трансляции удаленных входов на выходы мастера (остается только управление удаленными выходами), "освободившиеся" от этой функции выходы мастера можно использовать для индивидуальной (в отличие от групповой с помощью выхода АВАРИЯ) индикации наличия/отсутствия связи с каждым из удаленных модулей IO_Slave с использованием механизма безопасного состояния.

Для этого в приведенной для этого примера схеме необходимо входы IN4, IN3, IN2 и IN1 всех четырех удаленных модулей оставить разомкнутыми (логическое состояние 0), а в модуле IO_Master разрешить включение безопасного состояния всех выходов, а в качестве собственно безопасных состояний для каждого выхода задать логическую 1 (IOSFV=1111). Теперь, при наличии связи с удаленными модулями выходы мастера будут разомкнуты (поскольку на них будут транслироваться разомкнутые входы удаленных модулей), а при пропадании связи с тем или иным модулем соответствующий выход будет замыкаться (сработает безопасное состояние). При этом при пропадании связи с удаленным модулем n0 замкнется выход OUT1 мастера, при пропадании связи с n1 замкнется выход OUT2 и так далее. При восстановлении связи соответствующий выход разомкнется. Таким образом, обеспечится индивидуальная индикация связи с каждым из удаленных модулей.

11.18.3 ТРАНСЛЯЦИЯ 4-Х ВХОДОВ НА ВЫХОДЫ ПРОИЗВОЛЬНОГО КОЛИЧЕСТВА МОДУЛЕЙ IO_SLAVE.

Рассмотрим задачу трансляции состояния четырех входов одного модуля на четыре выхода произвольного количества удаленных модулей. Замыкание/размыкание любого из входов IN1...IN4 на модуле в "центре" приведет к замыканию/размыканию реле на соответствующем выходе всех удаленных модулей.

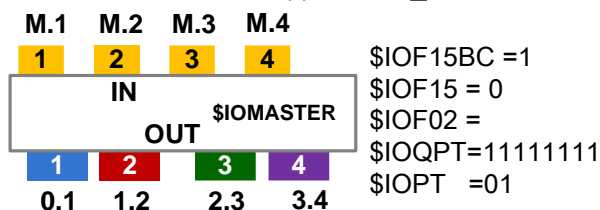

Для решения задачи запрограммируем все удаленные модули на работу в режиме IO_Slave. Поскольку мастер способен адресно управлять не более чем восемью удаленными модулями, для управления произвольным количеством удаленных модулей нужно использовать режим широковещательной адресации. Для этого включим в нем широковещательный режим \$IOF15BC=1.

В такой системе Modbus адреса каждого из удаленных модулей IO_Slave могут быть любыми и даже все одинаковыми, поскольку мастер будет посылать команду F15 (Set Coils) в широковещательном режиме и ее выполнят все получившие ее удаленные модули.

Для того чтобы мастер формировал широковещательные команды F15 в радиоэфире, необходимо, кроме всего прочего, обязательно включить хотя бы один из удаленных модулей в цикл своего опроса регистре IOF15. В примере также запрещено чтение входов удаленных модулей (IOF02=), поскольку это не требуется в данной задаче.

В данной схеме, в отличие от схемы с индивидуальной адресацией, модуль IO_Master не сможет определять пропадание связи с удаленными модулями IO_Slave, поэтому реле на выходе АВАРИЯ и индикаторы АВАРИЯ модуля IO_Master не будут работать. На удаленных же модулях IO_Slave данный выход и индикаторы будут функционировать в обычном режиме.

11.18.4 ТРАНСЛЯЦИЯ НА ВЫХОДЫ ОДНОГО МОДУЛЯ ВХОДОВ НЕСКОЛЬКИХ УДАЛЕННЫХ МОДУЛЕЙ

Рассмотрим ситуацию, при которой требуется управлять выходами одного модуля в соответствии с состояниями входов на нескольких (до 4-х) удаленных модулях. Предположим, что имеются два удаленных модуля и два входа каждого из них нужно транслировать на выходы третьего модуля.

Схема и настройки для решения данной задачи показаны на рисунке ниже.

Два удаленных модуля переводим в режим IO_Slave и присваиваем им адреса. Третий модуль делаем мастером (\$IOMASTER) и включаем в опрос модули с индексами 0 и 1 задав формирование команды чтения входов F02 (IOF2=**10**).

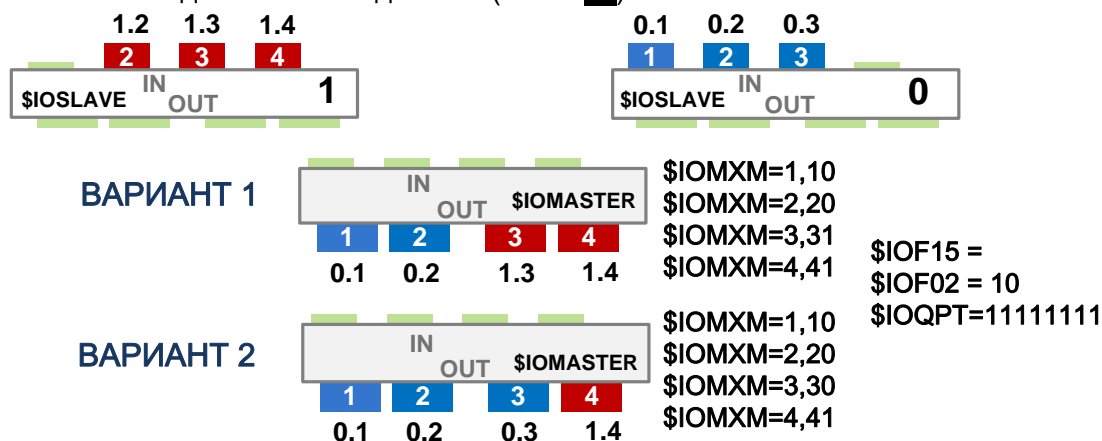

С помощью мультиплексора выходов мастера, задается трансляция соответствующих входов модулей IO_SLAVE.

Теперь входы IN1 и IN2 модуля n0 будут транслироваться на выходы OUT1 и OUT2 мастера, а входы IN3 и IN4 модуля n1 – на выходы OUT3 и OUT4 мастера (**ВАРИАНТ 1**).

Данную схему легко модифицировать для трансляции других комбинаций входов удаленных модулей IO_Slave – нужно просто изменить мультиплексор выходов мастера (**ВАРИАНТ 2**).

11.18.5 МУЛЬТИПЛЕКСИРОВАНИЕ ВЫХОДОВ

Рассмотрим ситуацию, когда из пункта управления (М) необходимо получать 3 аварийных сигнала от насоса n0 и один сигнал 0.3 передавать в диспетчерскую n1. Данная задача может быть решена путем соединения проводом неиспользуемого входа М.4 с выходом М.3:

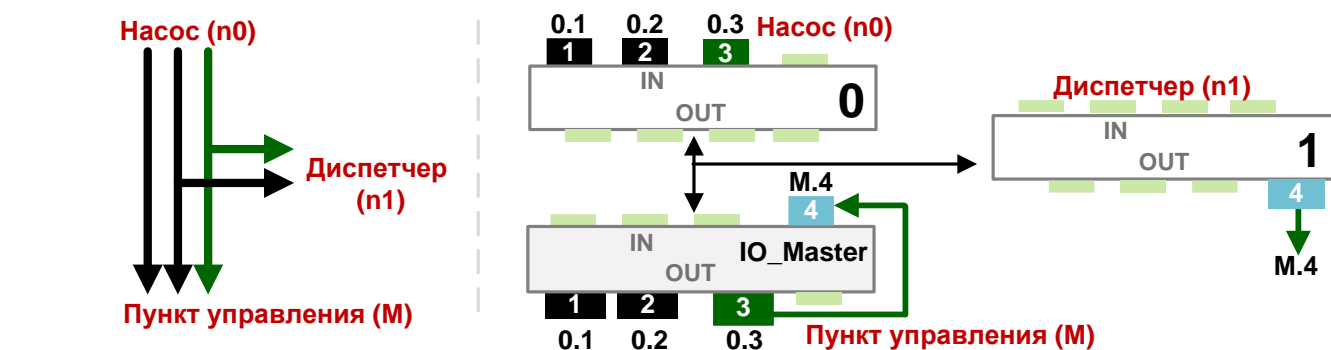

Усложним задачу - из пункта управления необходимо передавать на насос 4 управляющих сигнала, а от насоса передавать 2 аварийных сигнала также в диспетчерскую. Ввиду ограниченного числа входов/выходов у модулей эта задача не решаема в "стандартной" конфигурации, однако с помощью мультиплексирования она легко решается:

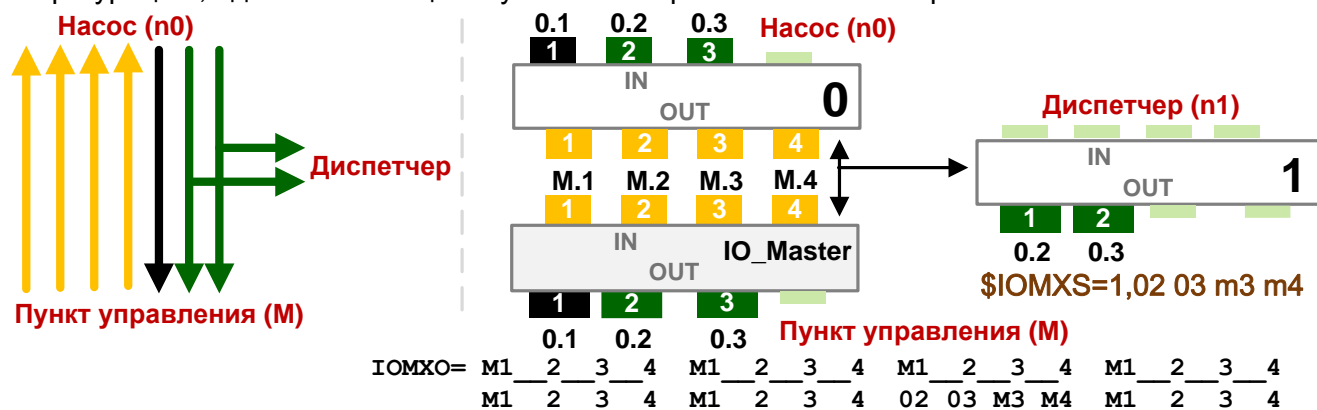

11.19 ВНЕШНЕЕ УПРАВЛЕНИЕ

11.19.1 УПРАВЛЕНИЕ МОДУЛЯМИ IO_SLAVE ВНЕШНИМ "МАСТЕРОМ"

Для встраивания модулей в систему сбора/управления достаточно установить на стороне мастера (ПЛК, OPC сервер и т.д.) радиомодем "Спектр 433". Управление модулями "Спектр 433 IO" будет осуществляться в протоколе Modbus, при этом мастер системы будет работать с этими модулями точно так же, как он работал бы с проводными модулями ввода/вывода, подключенными к нему по шине RS-485.

Для такого использования модули "Спектр 433 IO" нужно запрограммировать в режим IO_Slave и присвоить им уникальные Modbus адреса. Мастер системы будет работать с модулями по этим адресам через радиомодем "Спектр 433".

Параметры передачи данных в радиоэфире (рабочий канал, скорость) всех модулей должны совпадать. Кроме этого, модули при такой схеме следует использовать в широкополосном режиме.

На рисунке в качестве «мастера» может быть использован Modbus сервер подключенный по активному порту либо к модулю «Спектр 433 IO» в режиме IO_Slave, либо к радиомодему «Спектр 433». В таком варианте, число опрашиваемых модулей «Спектр 433 IO» в режиме IO_Slave может быть более 8 (вся емкость modbus адресов).

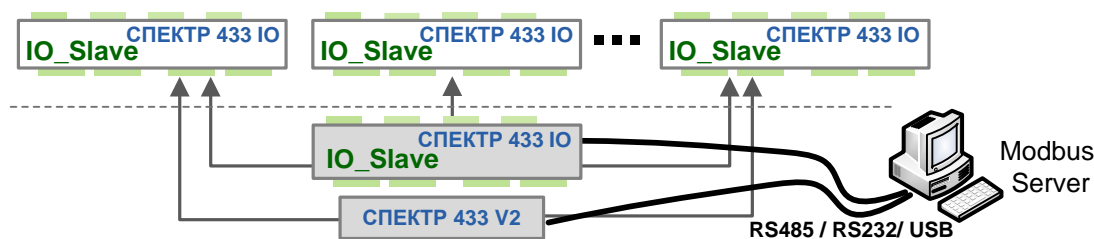

Модули в режиме IO_SLAVE для чтения входов и установки выходов поддерживают следующие команды modbus:

Функция 01 (Read Coil Status)

Функция 02 (Read Input Status)
 Функция 23 (Read/Write 4X Registers)
 Функция 15 (Force Multiple Coils)

Назначение полей в командах описаны в разделе ["Карта регистров MODBUS"](#).



Для того чтобы модуль корректно воспринимал Modbus команды по радиоканалу, необходимо, чтобы команда умещалась в 1 пакет, передаваемый в эфир. Например, функция **F01** в протоколе Modbus RTU имеет длину 8 байт; если модуль получит данную команду частями (в виде двух пакетов длиной, скажем, 3 и 5 байт), она будет проигнорирована.

В Modbus сервере следует устанавливать тай-аут ожидания ответа от модулей IO_SLAVE измеряемый сотнями мс, например от 500мс.

11.19.2 УПРАВЛЕНИЕ МОДУЛЯМИ IO_SLAVE ЧЕРЕЗ РЕЖИМ IO_MASTER/IO_CHAIN

Альтернативный способ построения системы управления сухими контактами на базе модулей Спектр 433 IO_V2 и Спектр 433 IO_Lite_V2 заключается в назначении в системе одному из модулю режима IO_MASTER/IO_CHAIN и управление им по RS485 по modbus командам. Модуль в режиме мастера сам будет опрашивать модули IO_SLAVE по эфиру в соответствии с заданным алгоритмом, внешнему Modbus серверу достаточно "указывать" мастеру какие выходы устанавливать у каждого удаленного модуля и считывать из мастера результаты и статистику опроса.

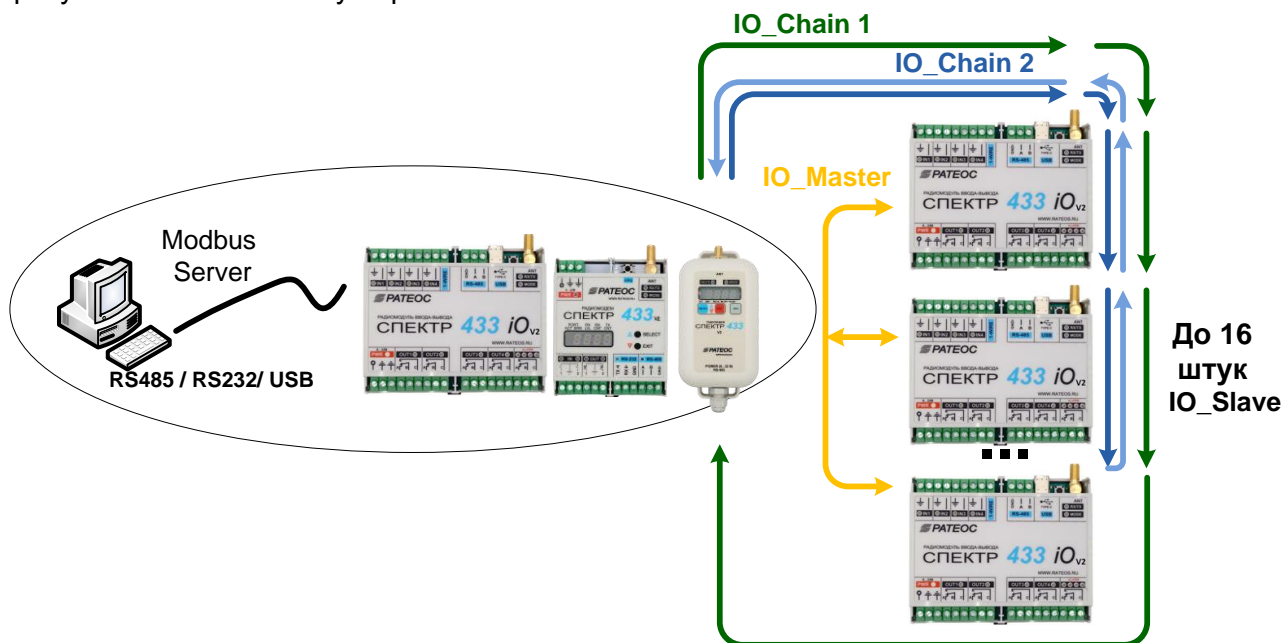

Для активизации режима необходимо:

- Назначить модулям IO_SLAVE в системе modbus адрес \$IOADR + \$IONDX;
- Назначить мастер модулю собственный modbus адрес \$IOADR;
- Перевести модули со стороны Modbus сервера в режимы IO_MASTER, IO_CHAIN 1 / 2;
- установить на мастер устройства флаг внешнего управления \$IOEXTCTRL=1;
- Опрашивать мастер модуль функциями modbus 03/04 в соответствии с разделом ["Карта регистров modbus. Чтение состояние модуля"](#);
- Записывать в мастер модуля параметры опроса с помощью команд 06/16.

Рассмотрим пример, при опросе 1 модуля IO_SLAVE. Мастер модуль работает в режиме IO_CHAIN 1. Необходимо будет обращаться к следующим регистрам:

0x0B MasterF02 - значение регистра \$IOF02 при внешнем управлении мастером.

0x0D SlaveOutMaskEn0[15:8] + SlaveOutExtCtrl0[7:0]

SlaveOutMaskEn0	Биты [3:0]. Маска разрешения установки выходов слэйва с индексом 0 при <i>внешнем управлении</i> . Биты соответствуют OUT4:OUT3:OUT2:OUT1. Значение бита в маске в 1 означает разрешение установок.
SlaveOutExtCtrl0	Биты [3:0]. Значение выходов слэйва с индексом 0 при <i>внешнем управлении</i> . Биты соответствуют OUT4:OUT3:OUT2:OUT1.
0x0E SlaveErrCnt0[15:0]	- значение счетчика недоступности слэйва с индексом 0. Сбрасывается в 0, когда слэйв был успешно опрошен. Градация 100 мс
0x0F SlaveFlag0[15:8] + SlaveIn0[7:0]	
SlaveFlag0	Флаги состояния слэйва с индексом 0. Бит 0 - флаг ALARM. устанавливается в 1, если слэйв недоступен в течении \$IOSFT Бит 7:6 - резерв
SlaveIn0	Биты [3:0]. Значение входов слэйва с индексом 0. Биты соответствуют IN4: IN3: IN2: IN1.

При включении питания, когда состояния выходов IO_SLAVE не известны, модуль будет посылать команду на установку выходов с маской SlaveOutMaskEn0 равной 0. Это означает, что какое бы значение SlaveOutExtCtrl0 не было, модуль IO_SLAVE получив маску равную 0 не будет изменять состояние своих выходов, а проинициализирует теми значениями (при включении питания), которые были установлены в последний раз. Чтобы modbus серверу установить, например, выходы OUT4: OUT3 в "1" необходимо записать в регистр 0x0B значение (в двоичном виде) 0000110000001100 или 0x0C0C. На следующем цикле опроса, данного модуля IO_SLAVE мастер модуль "передает" ему новые значения.

При включении питания мастер модуль опрашивает удаленные модули в соответствии со значением регистра \$IOF02. Его можно изменять в режиме работы. Если установить в 0, то опрос модулей IO_SLAVE прекратится.

Работу системы на начальном этапе можно проверить с помощью программы Modscan. В следующем примере мастер модуль работает в режиме \$IOCHAIN 2. Регистр \$IOF02 = ----3210. Но доступны в эфире только модули n0 и n1.

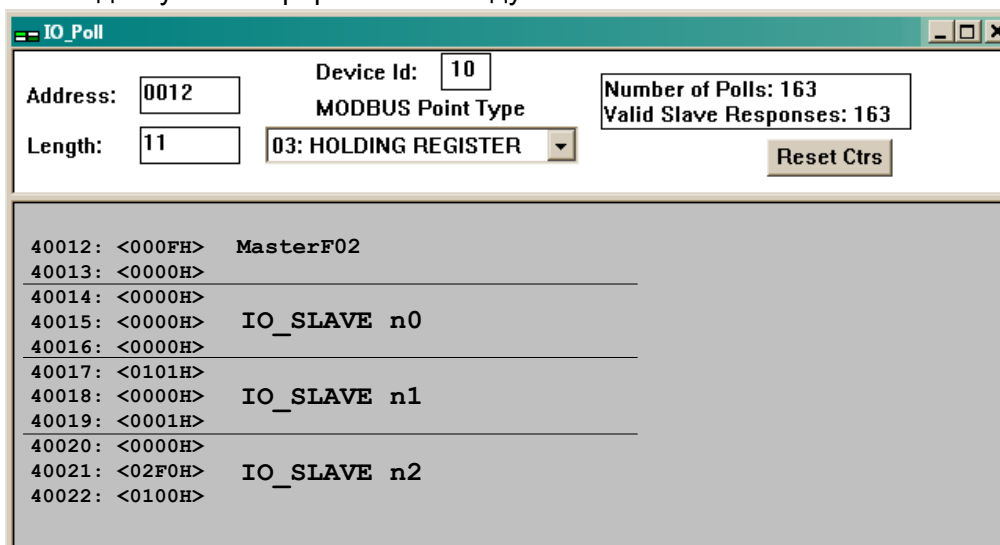

У модуля n0 входы разомкнуты и выходы не обновляются, у модуля n1 замкнут IN1, а выход OUT1 установлен (состояние остальных неизвестно). Модуль n2 не доступен в эфире или выключен - счетчик не доступности постоянно растет, а флаг ALARM установлен в 1 т.к. время отсутствия модуля в эфире превысили значение \$IOSFT в мастер модуле.

Теперь, чтобы выключить все выходы модуля n1, необходимо записать в регистр 17 значение 0x0F00. Для этого достаточно дважды кликнуть мышкой по регистру 17 и откроется окно записи. Необходимо записать значение и нажать "Update".

После этого, в следующем цикле опроса у модуля n1 все выходы будут выключены.

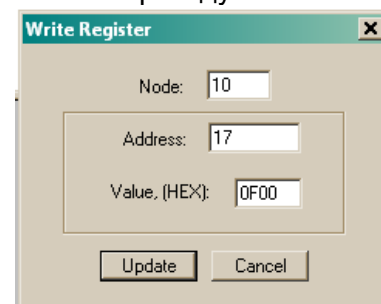

12 УДАЛЕННОЕ КОНФИГУРИРОВАНИЕ

В модуле имеется возможность удалённого конфигурирования по радио. Для понимания процесса удалённого конфигурирования вводится понятие *профиль* - набор всех параметров модуля, необходимых для его работы. Профиль хранится в ЭНОЗУ модуля.

В целях безопасности, удалённое конфигурирование может быть запрещено. Для запрета необходимо установить бит \$LOCK.bRemoteCfgLock. Бит может быть сброшен как удалённо, так и локально (по последовательному порту), а установлен только локально.

В случае запрета удалённого конфигурирования все команды, относящиеся к данному процессу, исполняются как обычно, однако реальных изменений в удалённом модуле не происходит.



Параметры задаваемые командами \$RG в профиль не входят и могут изменяться только локально. Также, удаленно нельзя задать параметры шифрования и значения фильтров.

12.1 УДАЛЁННОЕ КОНФИГУРИРОВАНИЕ В КОМАНДНОМ РЕЖИМЕ

Удалённое конфигурирование в командном режиме осуществляется с помощью ввода соответствующих текстовых команд:

- \$RPRF - чтение профиля модуля;
- \$WPRF - запись профиля модуля;
- \$EPS - начать редактировать удаленный профиль;
- \$EPE - остановить редактирование удаленного профиля;
- \$DMPR - вывод профиля удаленного модуля;

Команды чтения/записи профилей передаются в адресном режиме. До начала редактирования профиля его **необходимо загрузить** из удаленного модуля командой \$RPRF. Далее, с помощью команды \$DMPR узнать текущую конфигурацию.



Команда \$DMPR выводит результат всегда - в не зависимости считан профиль удаленного модуля или нет. Если профиль не был считан ранее, команда будет выводить **"мусор"** вместо реальных значений.

После прочтения профиля его можно редактировать также, как и профиль локального модуля. Для "старта" редактирования именно профиля удаленного модуля (который предварительно должен быть прочитан), необходимо ввести команду \$EPS (**E**dit **P**rofile **S**tart), иначе все вводимые команды будут изменять значения локального профиля. После окончания редактирования необходимо ввести команду \$EPE (**E**dit **P**rofile **E**nd).

После редактирования профиля его можно записать в удаленный модуль с помощью команды \$WPRF после получения которой, удаленный модуль автоматически перезагрузится через 5 сек.

Пример удалённого конфигурирования:

```

OK> $RPRF 0002           чтение профиля удаленного модема с адресом 0002
Press 's' to stop...
OK>
** profile read done.
OK> $COM=57600,8N1       команда изменяет ВСЕ ЕЩЕ локальный профиль
OK> $EPS                 начать редактирование считанного профиля
*** Edit remote profile START***
OK> $COM=57600,8N1       команда изменяет считанной профиль
OK> $EPE                 остановить редактирование считанного профиля
*** Edit remote profile END***
OK> $WPRF 0002           запись профиля обратно в модем 0002
Press 's' to stop...
OK>
** profile write done.   Модем 0002 перезагрузится через 5 с
OK>

```



При вводе команды \$WPRF модуль в автоматическом режиме посылает удаленному модулю данную команду до тех пор, пока ответ не будет получен. Если удаленный модуль недоступен, запросы будут слаться бесконечно. Для остановки процесса необходимо нажать клавишу 's'.

Если удаленный модуль на этапе выполнения команды \$WPRF "пропал" из эфира и у него были до этого изменены параметры связи по эфиру (скорость, частота) то возможно, что новые параметры у него уже вступили в силу и связь пропала в момент получения от него подтверждения. Для проверки необходимо перенастроить локальный модуль на такие же параметры и попробовать прочитать профиль удаленного модуля.

12.2 УДАЛЁННОЕ КОНФИГУРИРОВАНИЕ ПО MODBUS

Чтение и запись профилей как локального, так и удаленного модулей доступно по протоколу Modbus. Для этого модулю должен быть присвоен корректный адрес в системе Modbus командами \$IOADR и \$IONDX. Форматы сообщений описаны в разделе "[Карта регистров modbus](#)".

13 ТЕСТИРОВАНИЕ СВЯЗИ.

Тестирование связи между модулями возможно следующими способами:

- В командном режиме;
- В прозрачном режиме передачи данных;
- Режим "Маяк".

13.1 ТЕСТИРОВАНИЯ СВЯЗИ В КОМАНДНОМ РЕЖИМЕ

В командном режиме для тестирования связи доступны следующие команды: \$RFIND, \$RCHK и \$TEST. При выполнении данных команд, модули должны быть настроены на одну частоту (\$CH) и иметь одинаковую скорость в эфире (\$AR). Команды осуществляют опрос в бесконечном цикле. Для остановки цикла необходимо нажать в терминале символ 's'.

\$RFIND - поиск устройств в эфире. Команду удобно применять, когда собственные адреса (\$MYID) модулей не известны. Найденные модули выводятся списком.

```

OK> $RFIND
press 's' to stop...
OK>
** 1: ID=0002 (0A:01) ,v1.01 (F) ,RSSI=-87,-82
** tx
** 2: ID=0005 (0A:02) ,v1.01 (F) ,RSSI=-109,-96 RPT=5:0
** tx
** tx
OK>

```

Версия ПО
ID устройства: F - СПЕКТР 433 IO V2
Уровень сигнала запроса
Уровень сигнала ответа
IOADB : IOADR
MYID удаленного модема
Номер повторителя (если активен)

\$RCHK - опрос удаленного модуля с заданным параметром \$MYID:

```

OK> $RCHK 0002
press 's' to stop...
OK>
** v1.01 (F) ;Rt=525 ms ,RSSI=-42,-40
** v1.01 (F) ;Rt=550 ms ,RSSI=-42,-40
** v1.01 (F) ;Rt=550 ms ,RSSI=-41,-41s
OK>

```

Уровень сигнала запроса
Уровень сигнала ответа
Версия ПО
ID устройства
Время отклика (Response Time)

\$TEST - запрос BER пакета у удаленного модуля с заданным параметром \$MYID. При запросе необходимо задать тип помехоустойчивого кодирования. Код задается аналогично команде \$FEC.

```

OK> $TEST 0002 3I
press 's' to stop...
OK>
** (0,138) : byte_err=0 bit_err=0 RSSI=-40 ,FEC=R:15,9I
** (1,138) : byte_err=0 bit_err=0 RSSI=-41 ,FEC=R:15,9I
** (2,138) : byte_err=0 bit_err=0 RSSI=-41 ,FEC=R:15,9Is
OK>

```

Байтовые ошибки
Битовые ошибки
Порядковый номер пакета + размер (байт)
Тип FEC
Уровень сигнала ответа

13.2 ТЕСТИРОВАНИЯ СВЯЗИ В ПРОЗРАЧНОМ РЕЖИМЕ

В прозрачном режиме передачи данных необходимо послать в активный порт локального модуля ASCII строку без пауз между символами вида \$hhhhPING_RATEOSpm, где hhhh - адрес удаленного модуля, p - мощность (0...3), на которой удаленный модуль будет передавать ответ, m - мультипликация посылки (0...1). Если нет необходимости задавать мощность у вызываемого модуля, вместо значений 0...3 можно послать любой другой символ, например, символ 'x'. Адрес может быть как групповой, так и индивидуальный.

При получении строки \$hhhhPING_RATEOSpm удаленный модуль с адресом hhhh переключает текущую мощность на значение 'p' (если задано) и задает мультипликацию ответа 'm'. Новое значение мощности не сохраняется в профиле модуля, однако действует

на весь оставшийся сеанс работы (до перезагрузки или выключения питания). После этого, удаленный модуль отвечает и на локальный модуль приходит строка вида:

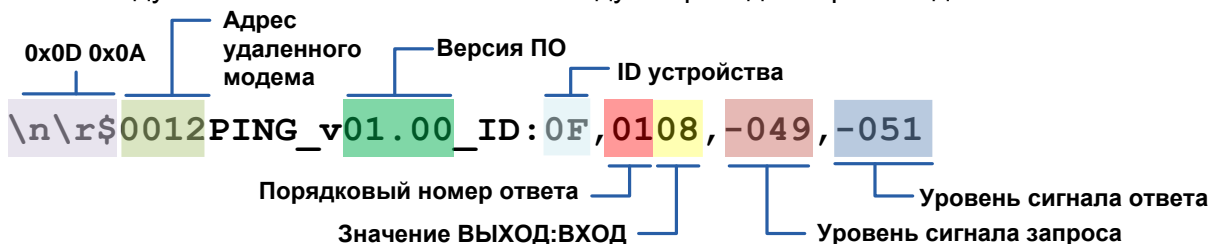

Примеры:

Запрос: \$FFFFPING_RATEOS00 (при получении, передавать ответ на PWR=0)

Ответ: \$0002PING_v01.00_ID:0F,0208,-049,-045

В сети обнаружен модуль 0002. Версия ПО 1.00. ID устройства 0F (СПЕКТР 433IO V2). Порядковый номер ответа 02. Значение выходов 0 (0000), значение входов 8 (1000). Уровень сигнала при приеме запроса удаленным модулем -49 дБ. Уровень сигнала при приеме ответа -45 дБ.

Запрос: \$FFFFPING_RATEOS11 (при получении, передавать ответ на PWR=1)

Ответ: \$0002PING_v01.00_ID:0F,0208,-049,-045

\$0003PING_v01.00_ID:0F,0108,-049,-045

В сети присутствуют два модуля с адресами 0002 и 0003.

При групповом запросе обнаружение всех модулей не гарантируется.

Запрос: \$1234PING_RATEOSx0 (при получении, не изменять мощность)

Ответ: \$1234PING_v01.00_ID:00,0108,-000,-000

Вызываемый модуль является локальным, о чем свидетельствует значение уровней сигнала равное 0.

Также, для проверки связи в лабораторных условиях можно использовать другой способ. Для этого нужны будут два компьютера (ПК) или один ПК с двумя COM-портами (с двумя переходниками USB–RS-232/485), на котором с каждым из двух портов работает отдельная терминальная программа (либо в одной программе открыты два последовательных порта). Естественно, параметры портов программы должны соответствовать параметрам RS-485 модулей.

К ПК следует подключить два проверяемых модуля — каждый к «своему» переходнику USB–RS-485/232 (в командный режим переводить модули не нужно!). В качестве антенн при проверке в лабораторных условиях (в пределах комнаты) можно использовать как штатные антенны, так и просто отрезок провода (5...10 см) в антенном разъёме.

Для проверки связи отправляйте произвольные символы в окне одной терминальной программы — они должны передаться через модули в окно второй программы, и наоборот.

Если символы проходят в обе стороны — модули по радио настроены правильно.

13.3 РЕЖИМ МАЯК

В режиме маяка, модуль автоматически, выдает в эфир строку \$hhhhPING_RATEOSpm. Где hhhh - адрес удаленного модуля, который задается регистрами \$RG04-05, 'p' - текущая мощность модуля в профиле (0-3), а 'm' - параметр мультипликации (0-1). Удаленный модуль получив её, выдает ответ. В данном режиме можно проверять связь только между 2-мя модулями. В противном случае, если в сети более 2х удаленных модулей, то не будет понятно от какого именно модуля приходит ответ. Режим маяка, если включен, активизируется каждый раз при включении питания. Чтобы его отключить, необходимо выполнить процедуру отключения через команду загрузчика BOOT_BEACON_OFF.

В режиме маяка функции IO отключаются, а индикатор MODE индицируется получение ответа от удаленного модуля - в случае получения ответа, индикатор MODE кратковременно загорается зеленым, если нет - красным.

14 ТЕХНОЛОГИЧЕСКИЕ ПАРАМЕТРЫ. РЕГИСТРЫ RG

Переменные изменяемые командой \$RG не входят в общий профиль модуля и не могут быть изменены удаленно. Вывод всех значений осуществляется командой \$DRG, сброс всех регистров по умолчанию - командой \$IRG. Далее приведена таблица значений регистров RG (все адреса десятичные, под именем регистра указано значение по умолчанию):

Адрес	Имя	Значение
00	485_PRE_TMR (0xFF)	Время паузы перед передачей первого байта после активизации шины RS485. Задается в битовых интервалах текущей скорости порта (\$COM). Значение 0x00 и 0xFF соответствуют 0x01.
01	485_PST_TMR (0xFF)	Время удержания шины RS485 в активном состоянии после передачи стоп-бита последнего байта. Задается в битовых интервалах текущей скорости порта (\$COM). Значение 0x00 и 0xFF соответствуют 0x01.
02-03	C485/C232 (0xC4 0x85)	Активный порт для передачи данных: 0xC4 0x85 - активный порт RS485; 0xC2 0x32 - активный порт USB или RS232. Значение задается при выборе порта в режиме загрузки. Переключить порты также можно командой \$EXCHP .
04-05	BEAC_EN (0xFF 0xFF)	Активизация режима "Маяк" 0xBE 0xAC - режим "Маяк" активен. Все остальные значения - не активен. Значение задается в режиме загрузки.
06-07	BEAC_ADR (0xFF 0xFF)	Адрес вызова в режиме "Маяк". Адрес подставляется в строку \$hhhPING_RATEOSp вместо символов hhh.
08	MISC1 (0xFF)	Битовый регистр: 7...2 - резерв 1...0 - яркость индикатора (при его наличии). Регистр изменяется внутренним ПО.
09	CMD_on_DBG (0xFF)	Признак входа в командный режим по отладочному порту через кнопку CFG. Активное значение 0xCD. Остальные значения - командный режим по порту передачи данных. Регистр изменяется внутренним ПО.
10	RfOff (0xFF)	Отключение приемопередатчика. Активное значение 0x0F
14	-	Резерв
15	dbg_dump_cfg (0xFF)	Печать пользовательских данных на отладочном порту. см. раздел " Отладочный порт ".

15 КОМАНДЫ УПРАВЛЕНИЯ МОДУЛЕМ

При описании команд приняты следующие сокращения:

- b** - двоичное число 0 или 1;
- d** - десятичное число от 0 до 9;
- h** - шестнадцатеричное число от 0 до 9 и от A до F.
- c** - символ. Определен по тексту описания команды.

Другие возможные сокращения определены в тексте описания команды. При вводе значения, ведущие нули должны присутствовать.

15.1 \$DMP(R)— ВЫВОД ПРОФИЛЯ (УДАЛЁННОГО) МОДУЛЯ

```

Ввод:      $DMP или $DMPR
Пример:
OK> $DMP
P2 TXID=FFFF COPY=1 ,MYID=0004      ОБЩИЙ ПРОФИЛЬ
CH=92 PWR=0 COM=9600,8N1
AR=03 LBT=0 DAT=EOT PACT=005 PSL=000 PL=7
MN=3  DM=0 FEC=- RCONC=0 TCONC=0
IOADR=0A+IONDX=00 (0Ah) TFL=---- RT=-
                                RFL=---- RTFL=----

*SK, *KEY, *LID, *RTMX
-----
IOSLAVE IOALR=F0
IOSFT=030 IOSFV=----      ПРОФИЛЬ МОДУЛЯ
IOINL=---- IOBN=00000000h  ВВОДА-ВЫВОДА
IOINF=00 IOFR[1:0] =0000,0000
IOUTM=---- IOUT[3:0]t=0000,0000,0000,0000
IOINT=00000000
IOMOD=00000000
OK>
    
```

В выводе команды отображаются следующие "подсказки":

- *SK** наличие ключа шифрования XOR. При выводе удаленного профиля, подсказка соответствует все равно локальному профилю;
- *KEY** Наличие ключа шифрования AES. При выводе удаленного профиля, подсказка соответствует все равно локальному профилю;
- *LID** наличие активных ячеек \$RID или \$PID.
- *RTMX** Активность режима RTMX

15.2 \$IEE— СБРОС ПАРАМЕТРОВ ПО УМОЛЧАНИЮ

Ввод: **\$IEE hhhh**, где hhhh — требуемое значение MYID модуля.

После ввода команды происходит инициализация параметров, хранящихся в ЭНОЗУ значениями по умолчанию. Адрес MYID модуля становится равным hhhh и модуль автоматически пересбрасывается.



Команда \$IEE на затрагивает следующие параметры:

- пароли шифрования (сброс осуществляется командами **\$KEA=** или **\$SK=000000**);
- модуль ввода-вывода (сброс осуществляется командой **\$IOIEE**, **\$IORIN** или **\$IOROUT**);
- технологические параметры (сброс осуществляется командой **\$IRG**);

15.3 \$CH— ИЗМЕНЕНИЕ РАБОЧЕГО ЧАСТОТНОГО КАНАЛА

Ввод: **\$CH=dd**, где dd - номер рабочего канала 01...69, 92 (исп. 433 МГц) и 01 - 04 (исп. 868 МГц)

После ввода модуль перенастраивается на новый канал и сохраняет его в ЭНОЗУ

15.4 \$PWR— УСТАНОВКА МОЩНОСТИ ПЕРЕДАТЧИКА

Ввод: **\$PWR=d**, где d:

PWR	Значение мощности, мВт	
	исп. 433 МГц	исп. 868 МГц
0	10	25 (по умолчанию)
1	200	100
2	300	250
3	500	500

После ввода команды модуль сразу перенастраивается на новую мощность и сохраняет ее в ЭНОЗУ.

15.5 \$AR— СКОРОСТЬ ПЕРЕДАЧИ ДАННЫХ ПО ЭФИРУВвод: **\$AR=dd**, где **dd**- значение 0-13.

AR	Скорость, бит/с	Девияция, кГц	
0	4800	±5	
1	4800	±20	
2	9600	±10	
3	9600	±20	по умолчанию
4	19200	±20	После ввода команды, модуль сразу перенастраивается на новую скорость и сохраняет ее в ЭНОЗУ
5	19200	±40	
6	38400	±40	
7	38400	±100	
8	57600	±100	
9	76800	±100	
10	4800	±2.4	
11	9600	±4.8	
12	14400	±7.2	
13	19200	±9.6	Для совместной работы с радиомодемом СПЕКТР 9600 GM

При выборе варианта следует иметь ввиду, что большее значение девиации делает связь более надежной, но при этом расширяется полоса частот, занимаемая сигналом в эфире.

15.6 \$MN— ЧИСЛО БИТ, ПЕРЕДАВАЕМЫХ БЕЗ ИНВЕРСИИ ПОСЛЕДНЕГО БИТА

Ввод: **\$MN=d** где **d**: Инверсия после:

- 0 - каждого бита. (код Манчестер 2)
- 1 - каждого 6-го бита
- 2 - каждого 15-го бита
- 3 - каждого 10-го бита (*по умолчанию*)

15.7 \$LBT— АЛГОРИТМ ВЫХОДА В ЭФИР

Ввод: **\$LBT=d** где **d**:

- 0 - задержки перед передачей данных в эфир отсутствуют;
- 1 - "длинный" алгоритм выхода в эфир;
- 2 - "короткий" алгоритм выхода в эфир;

15.8 \$P2/P1— ВЫБОР ПРОТОКОЛА ПРИ ПЕРЕДАЧЕ

Ввод: **\$P1** - протокол работы для совместимости с линейкой модемов Спектр 433 V1.
\$P2 - протокол для работы в режиме V2. (*по умолчанию*)

15.9 \$MYID— ИЗМЕНЕНИЕ СОБСТВЕННОГО АДРЕСА МОДУЛЯ

Ввод: **\$MYID=hhhh**, где **hhhh** — любое значение, кроме FFFF, FFxx, xxFF или 0000.

15.10 \$TXID— ИЗМЕНЕНИЕ АДРЕСА ВЫЗЫВАЕМОГО МОДУЛЯ

Ввод: **\$TXID=hhhh**, где **hhhh** — любое значение, кроме 0000

Команда задает адрес получателя пакетов и тем самым режим работы модуля в эфире.

Ввод значений вида FFFF, FFxx или xxFF означает широкоэвещательный (групповой) режим передачи данных иначе - адресный режим с модулем, чей адрес MYID совпадает с введенным значением hhhh.

15.11 \$WA— ОЖИДАНИЕ ПОДТВЕРЖДЕНИЯ В АДРЕСНОМ РЕЖИМЕ

Ввод: **\$WA=h**, где **h** — шестнадцатеричное число (0-F).

Задается в числе пакетов максимального размера на текущей скорости. Значение 0 означает отсутствие ожидания подтверждения. Если по истечении времени WA после передачи пакета не получено подтверждения о доставке от адресуемого модуля, отправка пакета повторяется.



Несмотря на то, что данный параметр является внутренним параметром модуля у внешнего оборудования также необходимо выставлять корректное значение ожидания ответа. Время передачи пакета данных максимальной длины на текущей скорости отображается в результате вывода команды \$DMP в строке "MaxTt=".

15.12 \$STRY — ЧИСЛО РЕТРАНСЛЯЦИЙ ПАКЕТОВ, ПРИ ОТСУТСТВИЯ ПОДТВЕРЖДЕНИЯ

Ввод: **\$STRY=d**, где d — число от 0 до 7. Значение 0 соответствует бесконечному числу попыток передать пакет, в случае отсутствия подтверждения в адресном режиме.

15.13 \$COPY — МАКСИМАЛЬНОЕ ЧИСЛО ОДИНАКОВЫХ ШИРОКОВЕЩАТЕЛЬНЫХ ПАКЕТОВ

Ввод: **\$COPY=d**, где d число от 1 до 7.

Для уменьшения вероятности потери данных в ширококвещательном режиме, когда подтверждения о доставке отсутствуют, можно последовательно передавать несколько копий ширококвещательного пакета. При получении адресатом дублируемые ширококвещательные пакеты отбрасываются.

15.14 \$PAUSE — ВРЕМЯ МЕЖДУ ПЕРЕДАЧАМИ КОПИЙ ШИРОКОВЕЩАТЕЛЬНЫХ ПАКЕТОВ

Ввод: **\$PAUSE=dd**, где dd значение от 00 до 99.

Шаг 100 мс. Значение 00 соответствует 05.

Параметр активизируется только в ширококвещательном режиме и задает время между последовательной передачей копий (параметр \$COPY > 1) ширококвещательного пакета.

15.15 \$FEC — ТИП FEC ДЛЯ ИНФОРМАЦИОННЫХ ПАКЕТОВ В ЭФИРЕ

Ввод: **\$FEC=dc**, где

d — тип помехоустойчивого кода (FEC):

0 - RS (7.5)

1 - RS (7.3)

2 - RS (15.11)

3 - RS (15.9)

4 - HAM (12.8)

5-7 - код выключен

c — признак перемежения: 'I' - включено, 'N' - выключено

Пример: **\$FEC=0I**

\$FEC=5N

Если помехоустойчивое кодирование не используется, перемежение не имеет значения, однако должно быть введено. Правильность ввода можно проверить командой \$DMP.

15.16 \$DM — МУЛЬТИПЛИКАЦИЯ ДАННЫХ

Ввод: **\$DM=b** где b: 0 - мультипликация запрещена;
1 - мультипликация разрешена.

15.17 \$COM — ПАРАМЕТРЫ ПОСЛЕДОВАТЕЛЬНОГО ПОРТА

Ввод: **\$COM=Rate Word Parity nStop**, где

Rate - скорость обмена: 1200, 2400, 4800, 9600, 19200, 38400, 57600 или 115200;

Word - размер слова, бит: 7 или 8;

Parity - четность: N - none, O - odd (нечет), E - even (чет), M - mark, S - space;

nStop - число стоповых бит: 1 или 2.

Пример: **\$COM=9600,8N1**

\$COM=19200,7E2

15.18 \$DAT — ТИП ПРОТОКОЛА ВХОДЯЩИХ ДАННЫХ

Ввод: **\$DAT=EOT** (по умолчанию)

\$DAT=EOC

\$DAT=RTU

\$DAT=DL8

15.19 \$PL — МАКСИМАЛЬНОЕ ЧИСЛО ПАКЕТОВ В БУФЕРЕ

Ввод: **\$PL=d**, где d — десятичное число (0-7).

Задаёт максимальное число пакетов которые могут находиться одновременно в буфере на передачу в эфир. Значение 0 (по умолчанию) соответствует максимально возможному числу пакетов.

15.20 \$PACT — ТАЙМ-АУТ ПРИЕМА ПАКЕТА В БУФЕР НА ПЕРЕДАЧУ

Ввод: **\$PACT=ddd**, где dddd — число от 000 до 255. Минимальное значение 002.

Тайм аут задается числом символов на текущей скорости порта данных.

15.21 \$PSL — НАРЕЗКА ВХОДЯЩИХ ДАННЫХ

Ввод: **\$PSL=ddd**, где ddd — десятичное число (000-255). Ведущие нули должны присутствовать.

Параметр задает размер "нарезки" пакетов в режиме EOT в байтах x 8. Значению 000 соответствует запрещение "нарезки".

15.22 \$EOC — СИМВОЛ ПЕРЕДАЧИ ДАННЫХ

Ввод: **\$EOC=hhc**, где

hh - Символ передачи данных

c - признак передачи самого символа: 'Т' - передавать, 'N' - не передавать.

Пример: | **\$EOC=31T** - передача по символу 0x31 ('1'). Сам символ передается.

15.23 \$RCONC — КОНКАТЕНАЦИЯ НА ПРИЕМ

Ввод: **\$RCONC=b**, где

b - конкатенация: **0** - запрещена, **1** - разрешена.

15.24 \$TCONC — КОНКАТЕНАЦИИ НА ПЕРЕДАЧУ

Ввод: **\$TCONC=d**, где **d** - уровень конкатенации (байт):

- 0 - конкатенация запрещена
- 1 - 32
- 2 - 64
- 3 - 96
- 4 - 128
- 5 - 160
- 6 - 192
- 7 - 255

15.25 \$RT — НОМЕР ПОВТОРИТЕЛЯ МОДУЛЯ

Ввод: **\$RT=dh**, где

d - номер повторителя 0...9. Значения больше 7 означает отключение функции повторителя;

h - задержка ретрансляции значения от 0...F (x100мс).

Всего в радиосети может быть до восьми повторителей (номера 0...7). Каждый повторитель должен иметь уникальный номер. В выводе команды \$DMP значение команды выводится как RPT=d,dly:h

15.26 \$RID — АДРЕС ПАКЕТА РАЗРЕШЕННОГО ДЛЯ РЕТРАНСЛЯЦИИ

Ввод: **\$RIDd=hhhh tb [dddddddS₁S₂]**, где

d Номер ячейки от 0 до 7;

hhhh адрес, или маска адреса;

t Тип адреса: 'S' - hhhh является адресом отправителя (Source), 'D' - hhhh является адресом получателя (Destination)

b разрешение на повторение пакета с нулевым РП (ретрансляционным полем):

0 - запрещено **1** - разрешено

Не обязательные поля:

ddddddd Значение маски. Вводится путем перечислением номеров повторителей от 0 до 7 в произвольном порядке.

S₁ символ логической операции между РП пакета и маской ddddddd:

«&» операция «И»;

«|» операция «ИЛИ».

S₂ действие над пакетом в случае совпадения РП пакета с маской dddddddd:

«+» Пакет может быть ретранслирован (после анализа RIDx)

«-» Пакет не будет ретранслирован (после анализа RIDx)

Если анализ маски разрешен, решение о ретрансляции/не ретрансляции пакета производится **только после** анализа RIDx. При наличии активных ячеек \$RID в выводе команды \$DMP отображается подсказка "***LID**".

Примеры:

\$RID0=1234 S1 014&+

Адрес записывается в ячейку 0. Ретранслируются пакеты, в заголовке которых адрес отправителя равен 1234. Пакеты с нулевыми значениями РП разрешены для повторения. Пакет повторяется только в том случае, если он прошел через ретрансляторы 0 **И** 1 **И** 4.

\$RID7=03FF D0 401|+

Адрес записывается в ячейку 7. Ретранслируются пакеты, предназначенные для группы 03. Пакеты с нулевыми значениями РП не ретранслируются; это означает, что пакет уже должен был быть ретранслирован каким-либо другим ретранслятором. Пакет группе 03 повторяется только в том случае, если он прошел через ретрансляторы 4 **ИЛИ** 0 **ИЛИ** 1.

\$RID6=0123 S0

Адрес записывается в ячейку 6. Ретранслируются пакеты, в заголовке которых адрес отправителя равен 0123. Пакеты с нулевыми значениями РП не разрешены для повторения; это означает, что пакет уже должен был быть повторен каким-либо другим ретранслятором.

15.27 \$PID — АДРЕС ПАКЕТА ДЛЯ РАСШИРЕННОГО ПРИЁМА

Ввод: **\$PIDd=hhhh [dddddddS₁S₂]**, где

d номер ячейки от 0 до 7;

hhhh адрес, или маска адреса;

Не обязательные поля:

ddddddd Значение маски. Вводится путем перечислением номеров повторителей от 0 до 7 в произвольном порядке.

S₁ символ логической операции между РП пакета и маской dddddddd:

«&» операция «**И**»;

«|» операция «**ИЛИ**».

S₂ действие над пакетом в случае совпадения РП пакета с маской dddddddd:

«+» пакет принимается (иначе не принимается);

«-» пакет не принимается (иначе принимается).

Если анализ маски разрешен и на основе анализа операции маски над РП пакет может быть принят, окончательное решение о приёме/не приёме пакета принимается на следующем уровне приёма пакетов (как при обычном приёме).

В случае отсутствия маски адрес PID автоматически становится адресом базовой станции.

Если в модуле есть хотя бы один активный адрес базовой станции, при приёме пакета модуль сравнивает адрес отправителя пакета с адресом базовой станции. Если адреса не совпадают, пакет игнорируется (но может ретранслироваться, если адрес получателя/отправителя совпадает с одним из RIDx). При наличии активных ячеек \$PID в выводе команды \$DMP отображается подсказка "***LID**".

15.28 \$LID / \$XID — ВЫВОД / УДАЛЕНИЕ АДРЕСОВ ДЛЯ РЕТРАНСЛЯЦИИ И РАСШИРЕННОГО ПРИЁМА

Ввод: **\$LID** - Вывод списка адресов для расширенной ретрансляции и приема.

\$XIDd, где **d** — номер ячейки от 0 до 7. Команда удаляет ячейку с адресом RID или PID.

При вводе номера ячейки больше 7, удаляется весь список сразу.

Пример:

Вывод списка

```
OK> $LID
# xID Adr Rst RptPath
-----
0 RID 0001 S1 4567 &+
1 RID 0002 D0 01 |-
2 ---
3 RID 0003 S0
4 PID 0004
5 ---
6 ---
7 PID 0007 05 &-
OK>
```

```
OK> $XID0
OK> $XID1
OK>
```

Удаление 2-х
начальных ячеек

Вывод списка после удаления

```
OK> $LID
# xID Adr Rst RptPath
-----
0 ---
1 ---
2 ---
3 RID 0003 S0
4 PID 0004
5 ---
6 ---
7 PID 0007 05 &-
OK>
```

15.29 \$QLID — ПРОВЕРКА СПИСКА RID/PID

Ввод: \$QLID tttt rrrr [dddddddd], где

tttt Адрес получателя пакета (TXID) в шестнадцатеричном виде;

rrrr Адрес отправителя пакета (MYID) в шестнадцатеричном виде;

Не обязательное поле:

dddddddd Значение маски. Вводится путем перечислением номеров повторителей от 0 до 7 в произвольном порядке.

Команда эмулирует процесс прохождения пакетов через список RID/PID. С помощью нее можно проверить корректность введенных значений RID/PID путем генерации полей адреса и ретрансляционного поля пакета. После исполнении команды выводятся признаки ретрансляции и приема данного пакета. В случае проверки списка на ретрансляцию, необходимо корректно задать собственный номер ретранслятора (команда \$RT).

```

OK> $lid
# xID Adr  Rst RptPath
-----
0 RID FFFF S1
1 RID 0004 S0 0123  |+
2 PID 0002
3 PID FFFF      012  &+
-----
OK> $qlid ffff 0001      Не принимать пакет от отправителя 0001 - не выполнено условие по маске в ячейке N3.
RX:0 RT:1              Ретранслировать согласно условиям в ячейке N0.
-----
OK> $qlid 0005 0004      Не принимать пакет от отправителя 0004 - не выполнено условие по маске в ячейке N3.
RX:0 RT:0              Не ретранслировать - не выполнено условие по маске в ячейке N1.
-----
OK> $qlid 0005 0004 12   Не принимать пакет от отправителя 0004 - не выполнено условие по маске в ячейке N3.
RX:0 RT:1              Ретранслировать согласно условиям в ячейке N1.
-----
OK> $qlid ffff 0005      Не принимать пакет от отправителя 0005 - не выполнено условие по маске в ячейке N3.
RX:0 RT:1              Ретранслировать согласно условиям в ячейке N0.
-----
OK> $qlid ffff 0005 012  Принимать пакет от отправителя 0005, согласно условиям в ячейке N3.
RX:1 RT:1              Ретранслировать согласно условиям в ячейке N0.

```

15.30 \$XFL — СПОСОБ ФИЛЬТРАЦИИ ДЛЯ ДАННЫХ И РЕТРАНСЛЯЦИИ

Ввод: \$TFL=cccc или \$RFL=cccc или \$RTFL=cccc, где
cccc - способ фильтрации ----, RTUA, DL8A, 1BYT или NONE

Пример: \$TFL=----
\$RFL=RTUA

Способы фильтрации описаны в разделе "[Фильтрация данных](#)".

15.31 \$XFLDMP — ВЫВОД ЗНАЧЕНИЙ ФИЛЬТРОВ

Ввод: \$TFLDMP или \$RFLDMP или \$RTFLDMP

15.32 \$XFL+/- — ЗАДАНИЕ ЗНАЧЕНИЙ ДЛЯ ФИЛЬТРА

Ввод: \$TFL+aabb или \$RFL+aabb или \$RTFL+aabb - включение значений в фильтр;
\$TFL-aabb или \$RFL-aabb или \$RTFL-aabb - исключение значений из фильтра.
aa - начальное значение в шестнадцатеричном формате;
bb - конечное значение в шестнадцатеричном формате.

Для ввода 1-го значения достаточно указать равные значения aa и bb.

Пример: \$TFL+0313. Включить в фильтр для передаваемых данных значения от 0x03 до 0x13
\$RTFL+5A5A. Включить в фильтр для ретрансляции значение 0x5A
\$RTFL-5A5A. Исключить из фильтра для ретрансляции значение 0x5A

15.33 \$FLS — ЗАПИСЬ ЗНАЧЕНИЙ ФИЛЬТРОВ В ЭНОЗУ

Ввод: \$FLS

По данной команде все значения фильтров (для исходящих данных и ретрансляции) записываются в ЭНОЗУ (сами способы фильтрации сохраняются в ЭНОЗУ по команде \$S)

15.34 \$RPRF — ЧТЕНИЕ ПРОФИЛЯ УДАЛЁННОГО МОДУЛЯ

Ввод: **\$RPRF hhhh**, где **hhhh** — индивидуальный адрес удалённого модуля.

Команда для удаленного конфигурирования (см. раздел «[Удалённое конфигурирование](#)»).

15.35 \$WPRF — ЗАПИСЬ ПРОФИЛЯ УДАЛЁННОГО МОДУЛЯ

Ввод: **\$WPRF hhhh**, где **hhhh** — индивидуальный адрес удалённого модуля.

Команда для удаленного конфигурирования (см. раздел «[Удалённое конфигурирование](#)»).

15.36 \$EPS — НАЧАТЬ РЕДАКТИРОВАНИЕ УДАЛЁННОГО ПРОФИЛЯ

Ввод: **\$EPS**

Команда для удаленного конфигурирования (см. раздел «[Удалённое конфигурирование](#)»).



После ввода этой команды все команды, редактирующие профиль, относятся к профилю **удалённого** модуля. Для возврата к редактированию профиля локального модуля, необходимо выполнить команду \$EPE или выйти из командного режима.

15.37 \$EPE — ОСТАНОВИТЬ РЕДАКТИРОВАНИЕ ПРОФИЛЯ УДАЛЁННОГО МОДУЛЯ

Ввод: **\$EPE**

После ввода этой команды все команды, редактирующие профиль, относятся к профилю локального модуля. Команда для удаленного конфигурирования (см. раздел «[Удалённое конфигурирование](#)»).

15.38 \$UPD - СМЕНА ПРОГРАММНОГО ОБЕСПЕЧЕНИЯ

Ввод: **\$UPD**

После ввода этой команды модуль перейдет в режим смены ПО по текущему порту. Если команда введена ошибочно, достаточно переключить питание модулю.

15.39 \$RCHK — ОПРОС УДАЛЁННОГО МОДУЛЯ

Ввод: **\$RCHK hhhh**, где **hhhh** – адрес удалённого модуля.

Результат работы команды описан в разделе "[Тестирование связи в командном режиме](#)".

15.40 \$RFIND — ПОИСК УСТРОЙСТВ В ЭФИРЕ

Ввод: **\$RFIND**

Принцип работы команды описан в разделе "[Тестирование связи в командном режиме](#)".

Пример:

```
OK> $RFIND
press 's' to stop...
OK>
** 1: ID=002(0A:01),v1.00(0),RSSI=-43,-41
** 2: ID=005(0A:02),v1.00(0),RSSI=-108,-94 RPTN=5
** txs
OK>
```

15.41 \$TEST — ЗАПРОС ТЕСТОВЫХ ПАКЕТОВ

Ввод: **\$TEST hhhh,dc** где, **hhhh** – адрес удаленного модуля;
d – тип помехоустойчивого кодирования;
c – признак перемежения;

По этой команде локальный модуль начинает запрашивать у удаленного модуля с адресом hhh тестовые пакеты. Тип помехоустойчивого кодирования при вводе аналогичен команде \$FEC. Результат работы команды описан в разделе "[Тестирование связи в командном режиме](#)".

Пример:

```
OK> $TEST 0002 3I
press 's' to stop...
OK>
** (0,138): byte_err=0 bit_err=0 RSSI=-40,FEC=R:15,9I
** (1,138): byte_err=0 bit_err=0 RSSI=-41,FEC=R:15,9I
** (2,138): byte_err=0 bit_err=0 RSSI=-41,FEC=R:15,9Is
OK>
```

15.42 \$DRG — ВЫВОД ВСЕХ ТЕХНОЛОГИЧЕСКИХ ПАРАМЕТРОВ

Ввод: \$DRG

15.43 \$RG — ЗАПИСЬ ТЕХНОЛОГИЧЕСКИХ ПАРАМЕТРОВ МОДУЛЯ

Ввод: \$RGdd=hh - запись в регистр dd число hh в шестнадцатеричном формате
\$RGdd=ddd - запись в регистр dd число ddd в десятичном формате
\$RGdd=bbbbbbbb - запись в регистр dd число bbbbbbbb в двоичном формате

Пример: \$RG15=FE
\$RG15=254
\$RG15=11111110

Во всех 3-х случаях, в регистр 15 будет занесено число 254.

После ввода, значение сразу записывается в ЭНОЗУ (выполнять команду \$S нет необходимости). Во избежание неправильной работы модуля без особой необходимости не следует изменять технологические параметры.

Технологические параметры описаны в разделе [«Технологические параметры. Регистры RG»](#).

15.44 \$IRG — ИНИЦИАЛИЗАЦИЯ ТЕХНОЛОГИЧЕСКИХ ПАРАМЕТРОВ ПО УМОЛЧАНИЮ

Ввод: \$IRG

Значения по умолчанию указаны в разделе [«Технологические параметры. Регистры RG»](#).

Команду \$S после этого выполнять не нужно.

15.45 \$EXCHP — СМЕНА ПОРТА

Ввод: \$EXCHP

С помощью данной команды происходит смена портов между активным (для передачи данных) и отладочным. Если вход в командный режим был по отладочному порту, то после ввода команды этот порт будет активным, а другой отладочным и наоборот.

К примеру, если активным портом является RS485 (USB отладочным) и через него был вход в командный режим, то при вводе в командном режиме команды \$EXCHP порт RS485 будет отладочным, а USB - для передачи данных (активный).

После ввода команды \$EXCHP модуль автоматически перезагружается.

15.46 \$R — СБРОС ЛОКАЛЬНОГО МОДУЛЯ

Ввод: \$R

15.47 \$RST — СБРОС УДАЛЁННОГО МОДУЛЯ

Ввод: \$RST hhhh, где hhhh – адрес удалённого модуля.

При получении команды на сброс, удаленный модуль перезагрузится через 5 с. Команда выполняется в бесконечном цикле до момента получения ответа от удаленного модуля. Чтобы остановить цикл, необходимо напечатать символ 's'.

Пример:

```
$RST 0002
press 's' to stop...
OK>
** tx
** reset start
OK>
```

15.48 \$S — ЗАПИСЬ ВНУТРЕННИХ ПЕРЕМЕННЫХ МОДУЛЯ В ЭНОЗУ

Ввод: \$S

По этой команде все ранее измененные параметры записываются в ЭНОЗУ и вступят в силу после сброса модуля (команда [\\$R](#)).

15.49 \$E — ВЫХОД ИЗ КОМАНДНОГО РЕЖИМА РАБОТЫ

Ввод: \$E



Выполнение этой команды не активизирует изменений, проведенных в командном режиме. Для активации изменений необходимо выполнить команды **\$S** и **\$R**. Выйти из командного режима можно также по кнопке CFG.

15.50 \$LOG — ВЫВОД ЖУРНАЛА СОБЫТИЙ В ЭФИРЕ МОДУЛЯ

Ввод: **\$LOG**

По этой команде на последовательный порт выводится таблица с историей обмена пакетами в эфире. Модуль сохраняет последние 16 активные записи. Записи не сохраняются в ЭНОЗУ.

15.51 \$SCAN — СКАНИРОВАНИЕ ЭФИРА

Ввод: **\$SCAN**

По команде **\$SCAN** модуль в режиме реального времени выводит на порт все пакеты принимаемые из эфира, а также передаваемые в эфир (если командный режим в настоящий момент работает по отладочному порту). Для выхода из режима SCAN необходимо ввести символ 's'.

15.52 \$KEA/КЕН — УСТАНОВКА ПАРОЛЯ AES ШИФРОВАНИЯ

Ввод: **\$KEA=c1c2c3....c16**

- установка пароля в символьном формате, где:

c1....c16 - ASCII символы кроме пробела и запятой;

\$KEN=hh1hh2hh3....hh16

- установка пароля в 16-ричном формате, где:

hh1...hh16 - шестнадцатеричные числа от 00 до FF;

Пароль может содержать до 16 символов (**\$KEA**) или до 32 чисел (**\$KEN**). Оставшиеся не введенные значения (до 16 или 32) заполняются символами '-' (0x2D). Например, пароли "123" и "123---" идентичны. После задания пароля, в выводе команды **\$DMP** отображается подсказка *KEY. С помощью обеих команд вводится один и тот же пароль - различается только лишь способ ввода.

Для удаления пароля необходимо ввести любую из двух команд без аргументов.

Пример:

```
OK> $KEA=hello
*** KEA:hello-----
OK> $KEN=1234ab
*** KEN:0x1234AB2D2D2D2D2D2D2D2D2D2D2D2D2D
OK> $KEA=
*** key deleted
OK>
```

15.53 \$SK — УСТАНОВКА ПАРОЛЯ XOR ШИФРОВАНИЯ

Ввод: **\$SK=hhhhh** где, **h** - шестнадцатеричное число от 0 до F;

Все 6 цифр должны быть введены. После задания пароля, в выводе команды **\$DMP** отображается подсказка *SK. Для удаления пароля необходимо ввести пароль 000000.

Пример:

```
OK> $SK=1234AB
OK> $SK=000000
*** key deleted
OK>
```

15.54 \$NAM — ЗАДАНИЕ ИМЕНИ МОДУЛЮ

Ввод: **\$NAM= c1c2c3....c12** где,

c1....c12 - ASCII символы кроме пробела и запятой;

Имя модуля может содержать до 12 символов. Имя отображается при выводе результатов команд **\$RFIND** и в приветствии при входе в командный режим. Для удаления имени необходимо ввести команду **\$NAM=**.

Пример:

```
$NAM=Spektr868IO_Lora
*** NAM:Spektr868IO_
OK> $NAM=
*** NAM:
OK>
```

15.55 \$CFL— УСТАНОВКА/СНЯТИЕ ПАРОЛЯ НА КОМАНДНЫЙ РЕЖИМ

Ввод: **\$CFL=c1c2c3....c16** где, **c1....c16** - ASCII символы кроме пробела и запятой;

Пароль может содержать до 16 символов. Оставшиеся не введенные значения (до 16) заполняются символами '-' (0x2D). Например, пароли "123" и "123---" идентичны.

Для удаления пароля необходимо ввести команду без аргументов.

Пример:

```

OK> $CFL=123
*** CFL:123-----
OK> $CFL=
*** key deleted
OK>

```

15.56 \$CFU— ВВОД ПАРОЛЯ НА КОМАНДНЫЙ РЕЖИМ

Ввод: **\$CFU=c1c2c3....c16** где, **c1....c16** - ASCII символы кроме пробела и запятой;

15.57 \$LOCK— РЕГИСТР БЛОКИРОВОК

Ввод: **\$LOCK=bbbbbbbb**

Бит	Назначение	1	0
7-3	Резерв		
2	bBootCmdLock Блокировка конфигурирования модуля через режим загрузчика.	Да	Нет
1	bEkranCfgLock Блокировка конфигурирования модема через символьный индикатор. В модуле Спектр 433 IO V2 не имеет значение.	Да	Нет
0	bRemoteCfgLock Блокировка удалённого конфигурирования по эфиру	Да	Нет

15.58 \$DMPLOCK— ВЫВОД РЕГИСТРА БЛОКИРОВОК

Ввод: **\$DMPLOCK**

16 КОМАНДЫ УПРАВЛЕНИЯ МОДУЛЕМ ВВОДА ВЫВОДА (IO)

Команды для модуля IO начинаются с префикса "IO" и расположены в нижней части (секции) вывода команды \$DMP.

При описании команд приняты следующие сокращения:

b - двоичное число 0 или 1;

d - десятичное число от 0 до 9;

h - шестнадцатеричное число от 0 до 9 и от A до F.

c - символ. Определен в тексте описания команды.

Другие сокращения определены в тексте описания команды. При вводе значения, ведущие нули должны присутствовать.

После конфигурирования модуля, необходимо ввести команду \$S (сохранение параметров в ЭНОЗУ) и выполнить перезагрузку.

<pre>P2 TXID=FFFF COPY=1 ,MYID=0004 CH=92 PWR=0 COM=9600,8N1 AR=3 LBT=0 DAT=EOT PACT=005 PSL=000 PL=7 MN=3 DM=0 FEC=R7,3 RCONC=0 TCONC=0 IOADR=0A+IONDX=00 (0Ah) TFL=---- RT=- RFL=---- RTFL=----</pre>	<pre>P2 TXID=FFFF COPY=1 ,MYID=0004 CH=92 PWR=0 COM=9600,8N1 AR=3 LBT=0 DAT=EOT PACT=005 PSL=000 PL=7 MN=3 DM=0 FEC=R7,3 RCONC=0 TCONC=0 IOADR=0A+IONDX=00 (0Ah) TFL=---- RT=- RFL=---- RTFL=----</pre>
<pre>IOSLAVE IOALR=F0 IOSFT=010 IOSFV=---- IOINL=---- IODBN=00000000h IOINF=0 IOFR[1:0] =0000,0000 IOUTM=---- IOUT[3:0]t=0000,0000,0000,0000 IOINT=00000000</pre>	<pre>IOMASTER IOF23=1 IOF15BC=0 IOPT=01 IOWA=1 IOF15=----- IOF02=----3210 IOQPT=11111111 IOSFT=030 IOSFV=---- IOALR=F0 IOINL=---- IODBN=00000000h IOINF=0 IOFR[1:0] =0000,0000 IOUTM=---- IOUT[3:0]t=0000,0000,0000,0000 IOINT=00000000 IOMXS= [n7-n4]: M1_2_3_4 M1_2_3_4 M1_2_3_4 M1_2_3_4 IOMXS= [n3-n0]: M1_2_3_4 M1_2_3_4 M1_2_3_4 M1_2_3_4 IOMXM= OUT1(IN1:0) OUT2(IN2:1) OUT3(IN3:2) OUT4(IN4:3)</pre>

<pre>P2 TXID=FFFF COPY=1 ,MYID=0008 CH=10 PWR=3 COM=1200,8N1 AR=03 LBT=0 DAT=EOT PACT=015 PSL=000 PL=7 MN=0 DM=0 FEC=- RCONC=0 TCONC=0 IOADR=0A+IONDX=00 (0Ah) TFL=---- RT=- RFL=---- RTFL=----</pre>	<pre>IOCHAIN 2 IOF02=----3210 IOPT=01 IOSFT=030 IOSFV=---- IOALR=F0 IOINL=---- IODBN=00000000h IOINF=0 IOFR[1:0] =0000,0000 IOUTM=---- IOUT[3:0]t=0000,0000,0000,0000 IOMXS= [n7-n4]: M1_2_3_4 M1_2_3_4 M1_2_3_4 M1_2_3_4 IOMXS= [n3-n0]: M1_2_3_4 M1_2_3_4 M1_2_3_4 M1_2_3_4 IOMXM= OUT1(IN1:0) OUT2(IN2:1) OUT3(IN3:2) OUT4(IN4:3)</pre>
---	--



Вывод команды \$DMP отображает только те регистры в секции модуля I/O, которые влияют на его работу только в текущем режиме - IO_Master, IO_Chain, IO_Slave или IO_Trans.

16.1 \$IOIEE – ИНИЦИАЛИЗАЦИЯ МОДУЛЯ IO В НАЧАЛЬНОЕ СОСТОЯНИЕ

Ввод: \$IOIEE

После ввода все параметры модуля ввода/вывода устанавливаются в значения по умолчанию и вступают в силу после перезагрузки модуля (\$R)

16.2 \$IORIN – СБРОС ЗНАЧЕНИЙ ВХОДОВ

Ввод: \$IORIN

По это команде удаляются запомненные значения входов удаленных модулей IO_Slave у текущего модуля (если он когда то работал в режиме IO_Master).

16.3 \$IOROUT – СБРОС ЗНАЧЕНИЙ ВЫХОДОВ

Ввод: \$IOROUT

16.4 \$IOMASTER – ПЕРЕВОД МОДУЛЯ IO В РЕЖИМ IO_MASTER

Ввод: \$IOMASTER

После ввода команды изменится нижняя часть вывода команды \$DMP.

16.5 \$IOCHAIN – ПЕРЕВОД МОДУЛЯ IO В РЕЖИМ IO_CHAIN

Ввод: \$IOCHAIN d, где d - число проходов 1 или 2.

После ввода команды изменится нижняя часть вывода команды \$DMP.

16.6 \$IOSLAVE – ПЕРЕВОД МОДУЛЯ IO В РЕЖИМ IO_SLAVE

Ввод: \$IOSLAVE

После ввода команды изменится нижняя часть вывода команды \$DMP.

16.7 \$IOTRANS – ПЕРЕВОД МОДУЛЯ IO В РЕЖИМ IO_TRANS

Ввод: \$IOTRANS

После ввода команды изменится нижняя часть вывода команды \$DMP.

16.8 \$IOADR – БАЗОВЫЙ АДРЕС МОДУЛЯ

Ввод: \$IOADR=hh

16.9 \$IONDX – ИНДЕКС МОДУЛЯ

Ввод: \$IONDX=hh

После ввода команд \$IOADR и/или \$IONDX, адрес модуля равен IOADR+IONDX по модулю 256.

16.10 \$IOF02 – СПИСОК МОДУЛЕЙ IO_SLAVE, ОПРАШИВАЕМЫХ ФУНКЦИЕЙ F02

Ввод: \$IOF02=ddddddd, где d - номера индексов от 0 до 7.

Регистр IOF02 содержит список индексов тех модулей IO_Slave, для которых будет формироваться команда на чтение состояния входов (F02, Read Input Status). Индексы можно вводить в любом порядке. Отсутствие ввода списка обнуляет весь регистр сразу.

Пример: | \$IOF02=107 IO_Master будет опрашивать функцией F02 удаленные модули n7, n1 и n0.
| \$IOF02= Обнулить регистр

16.11 \$IOF23 – ПОДМЕНА КОМАНДЫ F02 НА F23

Ввод: \$IOF23=0 или \$IOF23=1

При вводе значения 0, по маске параметра \$IOF02 будет формироваться команда F02. При вводе значения 1, по маске параметра \$IOF02 будет формироваться команда F23.

По умолчанию, параметр IOF23=1

16.12 \$IOF15 – СПИСОК IO_SLAVE МОДУЛЕЙ, ОПРАШИВАЕМЫХ ФУНКЦИЕЙ F15

Ввод: \$IOF15=bbbbbbb, где b - номера индексов от 0 до 7.

Регистр IOF15 содержит список индексов тех модулей IO_Slave, для которых будет формироваться команда на управление выходами (F15, Force Multiple Coils). Индексы можно вводить в любом порядке. Отсутствие ввода списка обнуляет весь регистр сразу.

Пример: | \$IOF15=50 IO_Master будет опрашивать функцией F15 удаленные модули с n5 и n0.
| \$IOF15= Обнулить регистр

16.13 \$IOF15BC – ШИРОКОВЕЩАТЕЛЬНЫЙ РЕЖИМ ФУНКЦИИ F15

Ввод: \$IOF15BC=0 или \$IOF15BC=1

При вводе значения 0, команда F15 передается адресно. При вводе значения 1, команда F15 передается с широковещательным адресом (сразу всем).

16.14 \$IOQPT – СПОСОБ ОПРОСА IO_SLAVE УСТРОЙСТВ

Ввод: \$IOQPT=bbbbbbb

Регистр IOQPT содержит битовую маску индексов тех модулей IO_Slave, для которых будет формироваться запросы по радиоэфиру. Отсутствие значения 1 в маске соответствует опросу модуля

IO_Slave по последовательному порту. Номер бита равен индексу. Старший бит (7) слева, младший бит (0) справа. По умолчанию, параметр IOQPT=11111111

Пример: \$IOQPT=11111010

Модуль в режиме IO_Master будет опрашивать модули IO_Slave n2 и n0 по последовательному порту. Остальные по радиоэффиру.

16.15 \$IOPT – ПАУЗА МЕЖДУ ОПРОСАМИ

Ввод: \$IOPT=dd

Задаёт паузу у модуля IO_Master/ IO_Chain после опроса модуля IO_Slave. Значение от 0 до 15. Значения больше 15 соответствуют 15.

\$IOPT	Пауза, мс
0	0
1	500
2	700
3	1100
4	1300
5	1700
6	1900
7	2300

\$IOPT	Пауза, мс
8	2900
9	3100
10	3700
11	4300
12	4700
13	5300
14	6100
15	7100

16.16 \$IOWA – ВРЕМЯ ОЖИДАНИЯ ОТВЕТА ОТ IO_SLAVE УСТРОЙСТВ

Ввод: \$IOWA=d

Время, в течении которого IO_Master ожидает ответа (Wait Answer) от IO_Slave. Время выражается в числе пакетов максимального размера на текущей скорости. Значение 0 соответствует 1.

16.17 \$IOSFT – ТАЙМАУТ ПРОПАДАНИЯ СВЯЗИ

Ввод: \$IOSFT=ddd , где ddd –число от 000 до 999.

Задаёт допустимое время отсутствия связи в секундах, после которого запускается механизм безопасного состояния выходов (если разрешено), а также срабатывает выход АВАРИЯ и загораются соответствующие индикаторы.

Пример: \$IOSFT=010

Отсутствием связи будет считаться неполучение запросов от мастера (для модуля в режиме IO_Slave) или отсутствие ответов от удаленных модулей (для IO_Master) в течение 10 секунд.

16.18 \$IOSFV – КОНФИГУРАЦИЯ ВЫХОДОВ В БЕЗОПАСНОМ СОСТОЯНИИ

Ввод: \$IOSFV=cccc

Каждый символ 'с' отвечает за соответствующий выход (самый левый символ отвечает за выход OUT4, самый правый - за OUT1) и может принимать следующие значения:

- безопасное состояние для данного выхода запрещено;

0 при наступлении случая "безопасное состояние" реле на соответствующем выходе замкнется;

1 при наступлении случая "безопасное состояние" реле разомкнется.

Пример: \$IOSFV= - - 01

Разрешено использование безопасного состояния для выходов OUT2 и OUT1.

Безопасным состоянием для OUT2 является замыкание реле, а для OUT1 - размыкание.

16.19 \$IOALR – РЕЖИМ БЕЗОПАСНОГО СОСТОЯНИЯ ВЫХОДОВ

Ввод: \$IOALR=hh

Конфигурация регистра IOALR:

Бит	Назначение
7...4	ALARM_RELAY_MASK
3...0	ALARM_SLAVE_MODE

ALARM_RELAY_MASK - маска включенных индикаторов ALARM, по которой "включается" (размыкается) реле ALARM. Маска обрабатывается по операции логическое "ИЛИ". Действительна как в режиме IO_Slave, так и в режиме IO_Master.

ALARM_SLAVE_MODE - режим индикации состояния авария модуля в режиме IO_Slave:

0 - состояние "авария" означает отсутствие опроса со стороны IO_Master. На индикации ALARM выставляется двоичный индекс модуля IO_Slave плюс 1 (младший бит слева)

1 - состояние "авария" означает отсутствие обновления выхода со стороны IO_Master. На индикации ALARM отображается номер выхода, который не обновляется.

Пример: Режим IO_Master:

\$IOALR=50 (двоичный код : 0101_0000)

В режиме авария реле ALARM **разомкнется** только в том случае, если авария наступит по причине отсутствия связи с модулями IO_Slave с индексами 0 **ИЛИ** 2. Если авария наступит по причине отсутствия связи с модулями 1 или 3, реле ALARM не изменит своего состояния.

Режим IO_Slave:

\$IOALR=31 (двоичный код : 0011_0001)

В режиме авария реле ALARM **разомкнется** только в том случае, если авария наступит по причине не обновления выходов OUT1 или OUT2.

\$IOALR=F0 (двоичный код : 1111_0000)

В режиме авария реле ALARM **разомкнется** в случае отсутствия опроса от IO_Master. Индекс текущего модуля IO_Slave не важен, т.к. маска установлена на все разряды.

16.20 \$IOMXS – МУЛЬТИПЛЕКСОР ВХОДОВ В РЕЖИМЕ IO_MASTER/IO_CHAIN

Ввод: **\$IOMXS=n,S1InA S2InB S3InC S4InD**, где

n - индекс модуля IO_Slave от 0 до 7 для которого задано мультиплексирование;

S1,S2,S3,S4 - индексы модулей IO_Slave (от 0 до 7) или мастер (символ 'M') от которых задано мультиплексирование на выходы OUT1, OUT2, OUT3, OUT4 модуля n;

InA, InB, InC, InD - номера входов (от 1 до 4) соответствующих модулей, от которых задано мультиплексирование.

При вводе индекса n=8 мультиплекс задается сразу для всех модулей с индексами от 0 до 7.

Пример: **\$IOMXS=0,13 21 M2 62**

Для модуля IO_Slave с индексом 0 задано следующее мультиплексирование:

На выход OUT1 транслируется вход IN3 модуля IO_Slave с индексом 1

На выход OUT2 транслируется вход IN1 модуля IO_Slave с индексом 2

На выход OUT3 транслируется вход IN2 модуля IO_Master

На выход OUT4 транслируется вход IN2 модуля IO_Slave с индексом 6.

По умолчанию, для каждого индекса IO_Slave задано значение равное:

M1 M2 M3 M4 (отображение **M1__2__3__4** в выводе команды \$DMP)

16.21 \$IOMXM – МУЛЬТИПЛЕКСОР ВЫХОДОВ МАСТЕРА

Ввод: **\$IOMXM= OutA, InB n**, где

OutA - номера выхода (от 1 до 4) мастера;

InB - номера входа (от 1 до 4) модуля IO_Slave;

n - индекс модуля IO_Slave от 0 до 7 от которого задано мультиплексирование;

При вводе индекса n=8 или 9 трансляция на данный выход мастера запрещена.

Пример: **\$IOMXM=1,13** на OUT1 мастера транслировать IN1 модуля с индексом 3

\$IOMXM=4,20 на OUT4 мастера транслировать IN2 модуля с индексом 0

16.22 \$IODBN – СЧЕТЧИК ДРЕБЕЗГА ВХОДОВ

Ввод: **\$IODBN=hhhhhhhh**

Первые 2 цифры (после знака '=') задают счетчик для входа IN4, следующие 2 - для входа IN3 и т.д. Максимальное значение для каждого счетчика 0x7F. Значение 0x00 означает отсутствие подавления дребезга для данного входа. Счетчик задает число 25 мс интервалов в течении которых, вход после изменения состояния не должен изменять свое значение.

Пример: **\$IODBN=7F501300**

Для входа IN4 задано 0x7F=127*25=3.1с в течении которых он не должен менять свое значение после смены состояния;

Для входа IN3 задано 0x50=80*25=2с;

Для входа IN2 задано 0x13=19*25=0.48с;

Для входа IN1 функция подавления дребезга не задана.

16.23 \$IOINF – КОНФИГУРАЦИЯ ДЕТЕКТОРА ЧАСТОТЫ

Ввод: **\$IOINF=bb**

- Первое значение (после знака '=') соответствует входу IN2, второе - IN1.
- 0 - мультиплексор детектора частоты для данного входа запрещен;
 - 1 - мультиплексор детектора частоты для данного входа разрешен.

16.24 \$IOFR0/1 – ЗНАЧЕНИЕ КОМПАРАТОРА ДЕТЕКТОРА ЧАСТОТЫ

Ввод: \$IOFR0/1=hhhh

Пример: | \$IOFR0=0123 Для входа IN1 компаратор детектора частоты равен 291 Гц;
| \$IOFR1=000A Для входа IN2 компаратор детектора частоты равен 10 Гц;

16.25 \$IOINL – ЗАЩЕЛКА ВХОДОВ

Ввод: \$IOINL=cccc

Каждый символ 'с' отвечает за соответствующий вход (самый левый за вход IN4, самый правый - за IN1) и может принимать следующие значения:

- функция защелки для данного входа запрещена;
- 0 - режим защелки по уровню '0' (переход из '1' в '0');
- 1 - режим защелки по уровню '1' (переход из '0' в '1').

16.26 \$IOUTM – ГЕНЕРАЦИЯ ВЫХОДНОГО ИМПУЛЬСА

Ввод: \$IOUTM=cccc

Каждый символ 'с' отвечает за соответствующий выход (самый левый за выход OUT4, самый правый - за OUT1) и может принимать следующие значения:

- генерация импульса для данного выхода запрещена;
- 0 при получении команды на установку выхода в '0', будет сгенерирован **отрицательный** импульс;
- 1 при получении команды на установку выхода в '1', будет сгенерирован **положительный** импульс.

Пример: | \$IOUTM= - - 1 0

Для выхода OUT1 задан отрицательный импульс, для выхода OUT2 - положительный. Для выходов OUT4 и OUT3 генерация импульсов запрещена.

16.27 \$IOUTxT – ДЛИТЕЛЬНОСТЬ ВЫХОДНОГО ИМПУЛЬСА

Ввод: \$IOUTxT=hhhh, где х – номер выхода от 0 до 3.

Длительность задается кратно 100мс.

Пример: | \$IOUT3T= 0064 -для выхода OUT4 длительность импульса задана равной
| 100 x 100мс = 10 с.

16.28 \$IOINT – ПЕРЕДАЧА В ЭФИР СОСТОЯНИЙ ВХОДОВ ПРИ ИЗМЕНЕНИИ СОСТОЯНИЯ ОДНОГО ИЗ

Ввод: \$IOINT=bbbbbbbb (в текущей реализации состояние регистра игнорируется.)

17 КАРТА РЕГИСТРОВ MODBUS

В следующих разделах приведены сообщения поддерживаемых функций. Под параметром "Slave Address" всегда подразумевается значение \$IOADR+\$IONDX.

При записи/чтении регистров адреса которых лежат в не диапазона, выдается ответ "Exception" (функция 8Xh) с Exception Code = 0x01.

17.1 ЧТЕНИЕ ВХОДОВ

Функция 01 (Read Coil Status)

Функция 02 (Read Input Status)

Function	0x01/0x02
Starting Address Hi	0x00
Starting Address Lo	0x00...0x07. Входу IN1 соответствует адрес 0x00, Входу IN2 - адрес 0x01 и т.д. По адресам >= 0x04 считываются нули.
No. of Points Hi	0x00
No. of Points Lo	0x01...0x08

Примечание: Сумма Starting Address Lo + No. of Points Lo должна быть меньше 8

Функция 23 (Read/Write 4X Registers)

Function	0x17
Read Ref. Address Hi	0x00
Read Ref. Address Lo	0x01
Quantity to Read Hi	0x00
Quantity to Read Lo	0x01
Write Ref. Address Hi	0x00
Write Ref. Address Lo	0x02
Quantity to Write Hi	0x00
Quantity to Write Lo	0x01
Byte Count	0x02
Write Data 1 Hi	не важно
Write Data 1 Lo	[7:4] маска разрешения на установку выходов, [3:0] значение выходов в формате OUT4:OUT3:OUT2:OUT1.

Ответ:

Byte Count	0x02
Read Data 1 Hi	0x00
Read Data 1 Lo	[3:0] значение входов в формате IN4:IN3:IN2:IN1.

17.2 УСТАНОВКА ВЫХОДОВ

Функция 15 (Force Multiple Coils)

Function	0x0F
Coil Address Hi	0x00
Coil Address Lo	0x00...0x07. Выходу OUT1 соответствует адрес 0x00, выходу OUT2 - адрес 0x01 и т.д. По адресам >= 0x04 установка выходов не происходит.
Quantity of Coils Hi	0x00
Quantity of Coils Lo	0x01...0x08
Byte Count	0x01
Force Data	[3:0] значение выходов в формате OUT4:OUT3:OUT2:OUT1.

Примечание: Сумма Coil Address Lo + Quantity of Coils Lo должна быть меньше 8

Функция 23 (Read/Write 4X Registers)

См. значения в разделе "Чтение входов".

17.3 ЧТЕНИЕ ПРОФИЛЯ

Функция 03 (Read Holding Registers)

Функция 04 (Read Input Registers)

Function	0x03/0x04
Starting Address Hi	0x01 - база регистров основного профиля 0x02 - база регистров профиля модуля ввода/вывода

Starting Address Lo	0x00...0x1A - регистры основного профиля 0x00...0x1E - регистры профиля модуля ввода/вывода
No. of Points Hi	не важно
No. of Points Lo	число 16 битных регистров для чтения

Примечание:

По адресам 0x0100 и 0x0200 находится регистр версии модуля:

DEVICE_ID[15:8] + VERSION[7:0] где,

DEVICE_ID - тип устройства:

- 0x0F - радиомодуль СПЕКТР 433 IO_V2;
- 0x10 - радиомодуль СПЕКТР 433 IND_V2;
- 0x11 - радиомодуль СПЕКТР 433 IP65_V2;
- 0x12 - радиомодуль СПЕКТР 433 IO_LIGHT_V2;

VERSION - версия встроенного ПО.

[7:4] - основная цифра версии;

[3:0] - вспомогательная цифра версии;

Значение регистров профиля выходят за рамки данного описания и доступны по запросу.

17.4 ЗАПИСЬ ПРОФИЛЯ

Функция 16 (Preset Multiple Registers)

Function	0x10
Starting Address Hi	0x01 - база регистров основного профиля 0x02 - база регистров профиля модуля ввода/вывода
Starting Address Lo	0x01...0x1A - регистры основного профиля 0x01...0x1E - регистры профиля модуля ввода/вывода
No. of Registers Hi	не важно
No. of Registers Lo	число 16 битных регистров для записи
Byte Count	число байт (число 16 битных регистров x 2)
Data Hi (i)	Значение 16 битного регистра/регистров
Data Lo (i)	

Примечание:

По адресам 0x0100 и 0x0200 находится регистр версии модуля, поэтому запись по этому адресу не доступна.

Значение регистров профиля выходят за рамки данного описания и доступны по запросу.

Функция 06 (Preset Single Register)

Function	0x06
Reg. Address Hi	Аналогично функции 16
Reg. Address Lo	Аналогично функции 16
Preset Data Hi	Значение 16 битного регистра
Preset Data Lo	

17.5 ЗАПИСЬ СОСТОЯНИЯ МОДУЛЯ

Функция 16 (Preset Multiple Registers)

Function	0x10
Starting Address Hi	0x00 - база регистров состояния
Starting Address Lo	0x00...0x3C - регистры состояния
No. of Registers Hi	Не важно
No. of Registers Lo	число 16 битных регистров для записи
Byte Count	число байт (число 16 битных регистров x 2)
Data Hi (i)	Значение 16 битного регистра/регистров
Data Lo (i)	

Функция 06 (Preset Single Register)

Function	0x06
Reg. Address Hi	Аналогично функции 16
Reg. Address Lo	Аналогично функции 16
Preset Data Hi	Значение 16 битного регистра
Preset Data Lo	

17.6 ЧТЕНИЕ СОСТОЯНИЯ МОДУЛЯ

Функция 03 (Read Holding Registers)**Функция 04 (Read Input Registers)**

Function	0x03/0x04
Starting Address Hi	0x00 - база регистров состояния
Starting Address Lo	0x00...0x3C - регистры состояния
No. of Points Hi	не важно
No. of Points Lo	число 16 битных регистров для чтения

Регистры состояния:

Адр.	Значение
0x00	Регистр версии. Аналогичен регистру 0x0100 и 0x0200
0x01	ALARMS[15:8] + INPUT[7:0] ALARMS - состояние индикаторов ALARM текущего модуля. Биты [3:0]. Бит 3 - самый правый индикатор, бит 0 - самый левый, INPUT - значение входов текущего модуля. Биты [3:0] - IN4:IN3:IN2:IN1.
0x02	SLAVE_OK[15:8] + OUT[7:0] SLAVE_OK - состояние удаленных модулей. 1 - доступен, 0 - нет связи или не опрашивается. Имеет смысл, если текущий модуль IO_Master. Бит 7 отвечает за модуль с индексом 7, бит 6 за модуль с индексом 6 и т.д. OUT - значение выходов текущего модуля. Биты [3:0] - OUT4:OUT3:OUT2:OUT1.
0x03	CNT_IN1_HI - старший байт счетчика на счетном входе IN1 текущего модуля.
0x04	CNT_IN1_LO - младший байт счетчика на счетном входе IN1 текущего модуля.
0x05	CNT_IN2_HI - старший байт счетчика на счетном входе IN2 текущего модуля.
0x06	CNT_IN2_LO - младший байт счетчика на счетном входе IN2 текущего модуля.
0x07	FREQ_IN1 - значение частоты на счетном входе IN1 текущего модуля.
0x08	FREQ_IN2 - значение частоты на счетном входе IN2 текущего модуля.
0x09	IO_State1 - регистр состояний модуля IO_State1[2:0] Текущий режим работы IO модуля 0 - отключен 1 - IO_Trans 2 - IO_Slave 3 - IO_Master 4 - IO_Chain 1 5 - IO_Chain 2 IO_State1[3] - признак внешнего управления мастером IO_State1[5:4] - число обнаруженных других мастеров (только в режиме IO_CHAIN)
0x0A	IO_State2 - регистр состояний модуля
0x0B	MasterF02 - значение регистра \$IOF02 при внешнем управлении мастером.
0x0C	MasterF15 - значение регистра \$IOF15 при внешнем управлении мастером.
0x0D	SlaveOutMaskEn0[15:8] + SlaveOutExtCtrl0[7:0] SlaveOutMaskEn0 Биты [3:0]. Маска разрешения установки выходов слэйва с индексом 0 при <i>внешнем управлении</i> . Биты соответствуют OUT4:OUT3:OUT2:OUT1. Значение бита в маске в 1 означает разрешение установки. SlaveOutExtCtrl0 Биты [3:0]. Значение выходов слэйва с индексом 0 при <i>внешнем управлении</i> . Биты соответствуют OUT4:OUT3:OUT2:OUT1.
0x0E	SlaveErrCnt0[15:0] - значение счетчика недоступности слэйва с индексом 0. Сбрасывается в 0, когда слэйв был успешно опрошен. Градация 100 мс
0x0F	SlaveFlag0[15:8] + SlaveIn0[7:0] SlaveFlag0 Флаги состояния слэйва с индексом 0. Бит 0 - флаг ALARM. устанавливается в 1, если слэйв недоступен в течении \$IOSFT Бит 7:6 - резерв SlaveIn0 Биты [3:0]. Значение входов слэйва с индексом 0. Биты соответствуют IN4: IN3: IN2: IN1.
0x10	- 0x12 Состояние Slave 1
0x13	- 0x15 Состояние Slave 2
0x16	- 0x18 Состояние Slave 3
0x19	- 0x1B Состояние Slave 4
0x1C	- 0x1E Состояние Slave 5
0x1F	- 0x21 Состояние Slave 6

0x22 - 0x24 Состояние Slave 7
0x25 - 0x27 Состояние Slave 8
0x28 - 0x2A Состояние Slave 9
0x2B - 0x2D Состояние Slave 10
0x2E - 0x30 Состояние Slave 11
0x31 - 0x33 Состояние Slave 12
0x34 - 0x36 Состояние Slave 13
0x37 - 0x39 Состояние Slave 14
0x3A - 0x3C Состояние Slave 15

18 ОТЛАДОЧНЫЙ ПОРТ

В модуле присутствует отладочный порт (далее DEBUG), с помощью которого удобно отслеживать логику работы модуля в реальном времени. Отладочный порт становится противоположным активному (для передачи данных) порту - если активный порт RS485, отладочный USB и наоборот, если активный USB, отладочный - RS485. Выбор портов осуществляется по командам загрузчика "BOOT_SET_485/ BOOT_SET_USB" см. раздел "[Установка активного порта](#)".

На DEBUG порт выводится информация о текущей работе модуля на фиксированной скорости 57600 8N1 (терминальная программа должна быть настроена на эту скорость).

Также, как и по активному порту, через DEBUG порт можно войти в командный режим (передача 3-х символов "+"). Функциональность модуля в командном режиме на DEBUG порту не прерывается. Для анализа обмена пакетами по радиоэфиру можно использовать команды \$LOG (выводит последние 16 записи) или \$SCAN (вывода обмена в реальном времени).

Для вывода и возможного анализа пользовательских данных (передаваемых в эфир или принятых из эфира) можно воспользоваться технологическим регистром dbg_dump_cfg (\$RG15) см. раздел "[Технологические параметры](#)". Конфигурация регистра выглядит следующим образом:

Биты	Значение
7-6	comTxDmp - печать данных передаваемых в эфир (полученных по активному порту): 00 - данные печатаются как есть (NAT). 01 - данные печатаются в шестнадцатеричном формате (HEX). 1x - данные не печатаются (DISable).
5-4	comRxDmp - печать данных принятых из эфира предназначенные для передачи в активный порт. Значение аналогично переменной comTxDmp;
3...2	Резерв
1	RfRxEventDmp - печать событий при приема пакета из эфира. Рекомендуется отключать, т.к. нагружает отладочный порт.

Для "быстрого" доступа к битам регистра \$RG15 доступны команды:

\$DD=TN - печать передаваемых данных как есть (NAT)
 \$DD=TH - печать передаваемых данных в шестнадцатеричном формате (HEX)
 \$DD=TD - передаваемые данные не печатаются (DIS)
 \$DD=RN - печать принимаемых данных как есть (NAT)
 \$DD=RH - печать принимаемых данных в шестнадцатеричном формате (HEX)
 \$DD=RD - принимаемые данные не печатаются (DIS)
 \$DD=E1 - печать событий разрешена
 \$DD=E0 - печать событий запрещена

В случае возникновения ситуаций требующих анализа, через DEBUG порт можно записать лог работы модуля в реальном времени. Рассмотрим процесс с помощью терминальной программы Pcomm (<http://rateos.ru/files/PComm210.zip>).

Для начала необходимо подключиться к DEBUG порту. Если настроено все верно, в окне терминала должны непрерывно выдаваться *читаемые* сообщения (если ничего не выдается или отображается "мусор", проверить подключение и скорость).

В верхнем меню нажать на пиктограмму . При нажатии на пиктограмму вся информация записывается в файл CAPx.txt, где x - номер порта. При отжати - запись в файл прекращается.

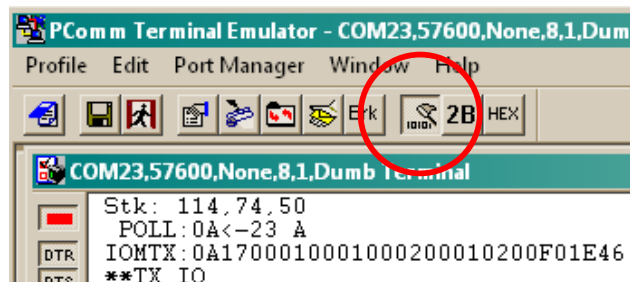

Местоположение файла CAPx.txt можно узнать через меню PortManager->Properties->Capturing:

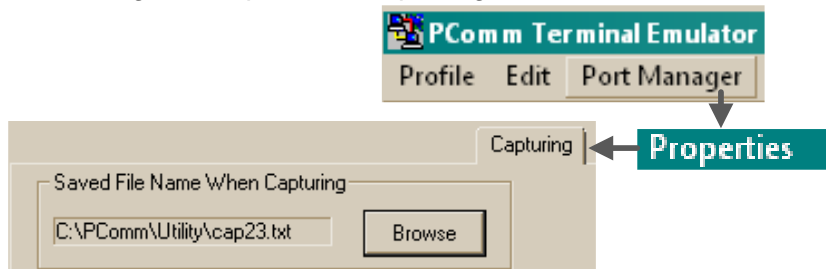

19 ВОПРОСЫ И ОТВЕТЫ

В данном разделе приведены часто задаваемые вопросы и пути их решения.

ПЕРЕДАЧА ДАННЫХ ПО АКТИВНОМУ ПОРТУ

При передаче данных мигает красным светодиод MODE.

Несовпадение скоростей по последовательному порту у модуля и подключенного оборудования. Или же, если подключение осуществляется по RS485 - перепутаны линии А и В. Скорость активного порта модуля задается командой \$COM. Индикация светодиода MODE описана в разделе "Индикатор MODE".

При передаче данных не загорается ни один светодиод.

Оборудование подключено к модулю не по тому порту. При включении питания, если выбран активным порт USB, светодиод MODE кратковременно моргает 2 раза зеленым.

При передаче данных обмен идет, оба модема моргают светодиодами RX/TX на прием и передачу, но подключенное оборудование не видит друг друга.

Не настроен тайм-аут ожидания ответа у внешнего оборудования "мастер". По умолчанию, у всех систем работающих по проводу тайм-аут установлен в **минимальное** значение, т.к. временем распространения данных по проводной линии связи можно пренебречь - во внимание берется только скорость передачи и время реакции у оборудования "слэйв". Радиомодуль при передаче данных вносит существенные задержки, которые могут превышать "проводные" в десятки и иногда в сотни раз.

Необходимо корректировать тайм-аут ожидания ответа у внешнего оборудования "мастер".

При передаче данных передающий модем моргает светодиодами RX/TX на прием и передачу, однако у принимающего модема ничего не моргает.

Скорее всего у принимающего модема перепутаны местами линии А и В т.к. подключенное оборудование не понимает запросы и, соответственно не отвечает.

МОДУЛЬ ВВОДА/ВЫВОДА

Вопрос

Ответ

20 ГАБАРИТНЫЕ РАЗМЕРЫ

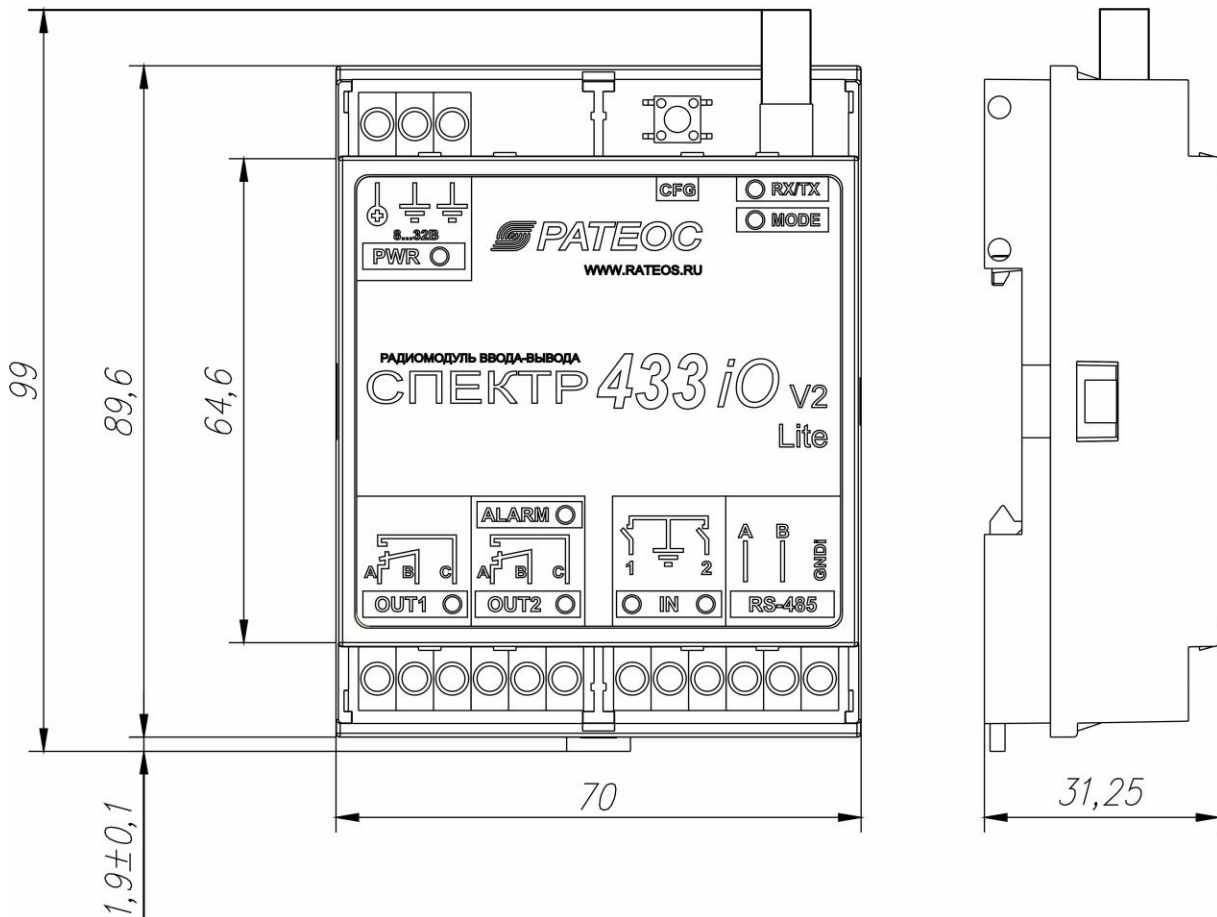
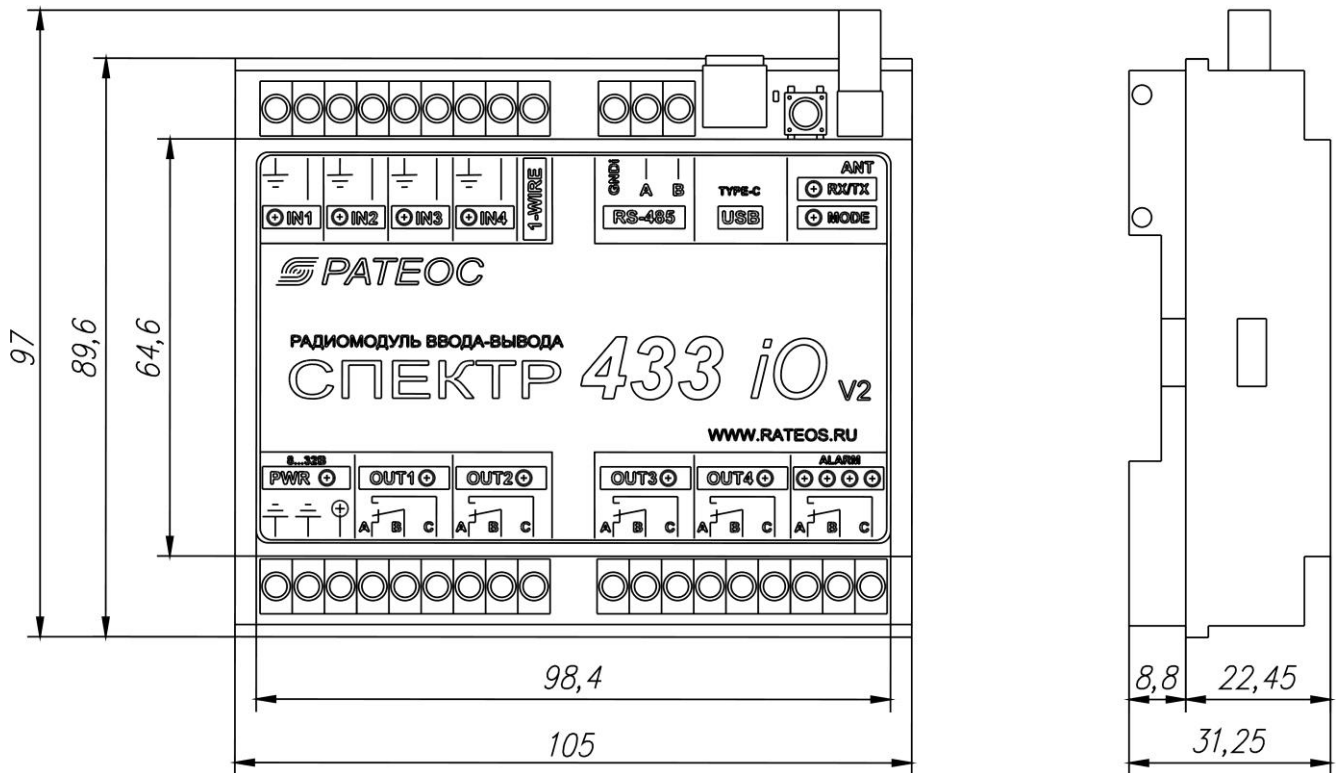

21 ОСНОВНЫЕ ТЕХНИЧЕСКИЕ ХАРАКТЕРИСТИКИ

Диапазон рабочих температур:	от -40 до +50 °С
Напряжение питания:	+ (8...32) В
Потребляемая мощность (не более):	0,5 Вт (средняя), 2,4 Вт (режим передачи)
Диапазон рабочих частот приемопередатчика:	433,075... 434,775 МГц
Номинальная мощность передатчика:	10 мВт
Чувствительность приемника:	-118 дБм, при скорости передачи 4800 бит/с
Шаг установки рабочей частоты:	25 кГц
Разъем для внешней антенны:	SMA, 50 Ом
Телеметрические входы:	4 входа на замыкание с общей "землей"
Телеметрические выходы:	4 электромагнитных реле на переключение, ~240 В, 4 А
Выход "АВАРИЯ"	Электромагнитное реле на переключение, ~240 В, 4 А
Способ подключения внешних устройств	Винтовые клеммы (провод сечением 0,2...2,5 мм)
Протокол управления входами/выходами:	MODBUS RTU или MODBUS ASCII (автоопределение)
Интерфейс для прозрачной трансляции данных:	RS-485, С гальванической развязкой или USB Туре-С, 1 200...115 200 бод
Интерфейс для конфигурации:	USB (разъем Туре-С) или RS-485
Светодиодная индикация:	состояние входов (4 индикатора) состояние выходов (4 индикатора) состояние выхода "АВАРИЯ" (4 индикатора) наличие питания (1 индикатор) признак командного режима (1 индикатор) наличие данных в буфере RS-485 (1 индикатор) режим "ПЕРЕДАЧА" (1 индикатор)